

DE / Gebrauchsanleitung / Montageanleitung	02
FR / Mode d'emploi / Instructions de montage	03
EN / Instructions for use / Assembly instructions	04
IT / Istruzioni per l'uso / Istruzioni per Installazione	05
ES / Modo de empleo / Instrucciones de montaje	06
NL / Gebruiksaanwijzing / Handleiding	07
DK / Brugsanvisning / Monteringsvejledning	08
PT / Instruções para uso / Manual de Instalação	09
PL / Instrukcja obsługi / Instrukcja montażu	10
CS / Návod k použití / Montážní návod	11
SK / Návod na použitie / Montážny návod	12
ZH / 用户手册 / 组装说明	13
RU / Руководство пользователя / Инструкция по монтажу	14
FI / Käyttöohje / Asennusohje	15
SV / Bruksanvisning / Monteringsanvisning	16
LT / Vartotojo instrukcija / Montavimo instrukcijos	17
HR / Upute za uporabu / Uputstva za instalaciju	18
RO / Manual de utilizare / Instrucțiuni de montare	19
EL / Οδηγίες χρήσης / Οδηγία συναρμολόγησης	20
SL / Navodilo za uporabo / Navodila za montažo	21
ET / Kasutusjuhend / Paigaldusjuhend	22
LV / Lietošanas pamācība / Montāžas instrukcija	23
SR / Uputstvo za upotrebu / Uputstvo za montažu	24
NO / Bruksanvisning / Montasjeveiledning	25
BG / Инструкция за употреба / Ръководство за монтаж	26
JP / 取扱説明書 / 施工説明書	27
UA / Інструкції з використання / Інструкція по збірці	28
AR / دليل الاستخدام / تعليمات التجميع	29
TR / Kullanım kılavuzu / Montaj kılavuzu	30
HU / Használati útmutató / Szerelési útmutató	31
HE / הוראות שימוש / הוראות הרכבה	32

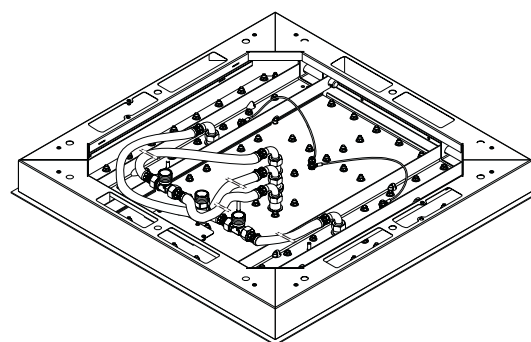
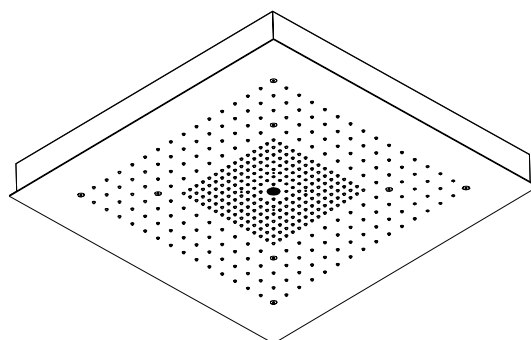

AXOR ShowerHeaven 970 3jet
10621800/10623800

AXOR ShowerHeaven 720 3jet
10625800/10627800

⚠ SICHERHEITSHINWEISE

- ⚠ Bei der Montage müssen zur Vermeidung von Quetsch- und Schnittverletzungen Handschuhe getragen werden.
- ⚠ Das Produkt darf nur zu Bade-, Hygiene- und Körperreinigungszwecken eingesetzt werden.
- ⚠ Kinder, sowie Erwachsene mit körperlichen, geistigen und/oder sensorischen Einschränkungen dürfen das Produkt nicht unbeaufsichtigt benutzen. Personen, die unter Alkohol- oder Drogeneinfluss stehen, dürfen das Produkt nicht benutzen.
- ⚠ Der Kontakt der Brausestrahlen mit empfindlichen Körperstellen (z. B. Augen) muss vermieden werden. Es muss ein ausreichender Abstand zwischen Brause und Körper eingehalten werden.
- ⚠ Große Druckunterschiede zwischen den Kalt- und Warmwasseranschlüssen müssen ausgeglichen werden.

ELEKTROANSCHLUSS

- ⚠ Der Elektroanschluss darf nur vom Elektrofachmann durchgeführt werden!
- ⚠ Spannungsversorgung 100-240V/N/PE/50-60Hz (Länge: 1 m) vorinstallieren.
- ⚠ Die Absicherung muss über eine Fehlerstrom-Schutzeinrichtung (RCD/FI) mit einem Bemessungsdifferenzstrom ≤ 30 mA erfolgen.
- ⚠ Das Produkt muss an einen bauseits vorhandenen Potentialausgleich (PA) 4 mm² angeschlossen werden.

ELEKTROINSTALLATEUR

- ⚠ Die Installations- und Prüfungsarbeiten sind von einer zugelassenen Elektrofachkraft, unter Berücksichtigung von VDE 0100 Teil 701, IEC 60364-6 u. IEC 60364-7-701 sowie EN 60335-2-105, auszuführen.
- ⚠ Die Netzanschlussleitung muss doppelt isoliert  in die Anschlussdose eingeführt werden.

MONTAGEHINWEISE

- / Vor der Montage muss das Produkt auf Transportschäden untersucht werden. Nach dem Einbau werden keine Transport- oder Oberflächenschäden anerkannt.
- / Die Leitungen und die Armatur müssen nach den gültigen Normen montiert, gespült und geprüft werden.
- / Die in den Ländern jeweils gültigen Installationsrichtlinien sind einzuhalten.
- / Bei der Montage des Produktes durch qualifiziertes Fachpersonal ist darauf zu achten, dass die Befestigungsfläche im gesamten Bereich der Befestigung plan ist (keine vorstehenden Fugen oder Fliesenversatz), der Wandaufbau für eine Montage des Produktes geeignet ist und keine Schwachstellen aufweist.
- / Beim Bohren auf Strom- und Wasserleitungen achten!
- / Die Ablaufleistung muss ausreichend dimensioniert werden.
- / Die Brause darf nur nach einem Absperrventil oder einer Sanitärarmatur angeschlossen werden.

Technische Daten

Betriebsdruck vor der Armatur:	max. 0,6 MPa
Empfohlener Betriebsdruck:	0,25 - 0,5 MPa (1 MPa = 10 bar = 147 PSI)
Heißwassertemperatur:	max. 60°C
Empfohlene Heißwassertemperatur:	42°C
Sicherheitsperre:	40°C
Warnhinweis: Eine Überschreitung dieser Temperatur kann zu Verbrennungen führen!	
Thermische Desinfektion:	70°C / 4 min
Nennspannung:	100-240V AC 50-60Hz
Nennaufnahme:	18 W
Leuchten 4 x LED:	12V DC SELV 4 W
Das Leuchtmittel ist nicht dimmbar.	
Schutzklasse	II
Schutzart	IPX5
Shower Heaven 970	
Gewicht (ohne Verpackung)	45,0 kg
Shower Heaven 720	
Gewicht (ohne Verpackung)	29,0 kg

SYMBOLERKLÄRUNG

-  Kein essigsäurehaltiges Silikon verwenden!
-  WARTUNG (siehe Seite 51)
-  MONTAGEBEISPIELE (siehe Seite 33)
-  REINIGUNG (siehe Seite 55)
-  SERVICETEILE (siehe Seite 48)
-  MASSE (siehe Seite 46)
-  DURCHFLUSSDIAGRAMM (siehe Seite 50)
-  Elektroinstallateur
-  Warmwasser
-  Kaltwasser
-  Die Ablaufleistung muss mehr als 50 l/min betragen.
-  Ablauf
-  Wasser öffnen
-  Zwei Arbeitskräfte notwendig
-  Warnung vor heißer Oberfläche!
-  Schutzhandschuhe tragen
-  Augenschutz tragen
-  Naturschwamm
-  Entkalker (zitronensäurebasis)
- Augen- und Hautkontakt vermeiden. Falls das Produkt in die Augen gelangt, diese gründlich mit Wasser ausspülen.
- Strom an/aus



ENTSORGUNG VON GEBRAUCHTEN BATTERIEN UND GEBRAUCHTEN ELEKTRISCHEN UND ELEKTRONISCHEN GERÄTEN (anzuwenden in den Ländern der Europäischen Union und anderen europäischen Ländern mit einem separaten Sammelsystem für diese Produkte).

Das Symbol auf der Batterie, dem Produkt oder der Verpackung weist darauf hin, dass das Produkt oder die Batterie nicht als normaler Haushaltsabfall zu behandeln sind. Durch Ihren Beitrag zum korrekten Entsorgen des Produktes und der Batterie schützen Sie die Umwelt und die Gesundheit Ihrer Mitmenschen. Umwelt und Gesundheit werden durch falsches Entsorgen gefährdet. Materialrecycling hilft, den Verbrauch von Rohstoffen zu verringern. Um sicherzustellen, dass das Produkt und die Batterie korrekt entsorgt werden, geben Sie das Produkt zwecks Entsorgung an einer Annahmestelle für das Recycling von Batterien, elektrischen und elektronischen Geräten ab. Weitere Informationen über das Recycling dieses Produkts oder der Batterie erhalten Sie von Ihrer Gemeinde, den kommunalen Entsorgungsbetrieben oder dem Geschäft, in dem Sie das Produkt gekauft haben.

⚠ CONSIGNES DE SÉCURITÉ

- ⚠ Lors du montage, porter des gants de protection pour éviter toute blessure par écrasement ou coupure.
- ⚠ Le produit ne doit servir qu'à se laver et à assurer l'hygiène corporelle.
- ⚠ Il est interdit aux enfants ainsi qu'aux adultes ayant des insuffisances physiques, psychiques et/ou motoriques d'utiliser la douche sans surveillance. De même, il est interdit à des personnes sous influence d'alcool ou de drogues d'utiliser la douche.
- ⚠ Éviter le contact du jet de la douchette avec les parties sensibles du corps (telles par ex. que les yeux). Veiller à respecter un écart suffisant entre la douchette et le corps
- ⚠ Il est conseillé d'équilibrer les pressions de l'eau chaude et froide.

RACCORD ÉLECTRIQUE

- ⚠ Seul un spécialiste est autorisé à réaliser le câblage!
- ⚠ Pré-installer l'alimentation en tension de 100-240V/N/PE/50-60Hz (longueur : 1 m).
- ⚠ La protection par fusibles doit se faire à l'aide d'un dispositif de protection contre les courants de court-circuit (RCD/FI) avec un courant différentiel assigné de ≤ 30 mA.
- ⚠ Le produit doit être raccordé à une liaison équipotentielle du propriétaire (PA) 4 mm².

ÉLECTRICIEN INSTALLATEUR

- ⚠ Les travaux d'installation et de contrôle doivent être confiés à un électricien agréé, en respectant VDE 0100 partie 701, IEC 60364-6 et IEC 60364-7-701 ainsi que EN 60335-2-105.
- ⚠ Le câble secteur doit être introduit dans la prise de raccord, avec une double isolation .



















INSTRUCTIONS POUR LE MONTAGE

- / Avant son montage, s'assurer que le produit n'a subi aucun dommage pendant le transport. Après le montage, tout dommage de transport ou de surface ne pourra pas être reconnu.
- / Les conduites et la robinetterie doivent être montés, rincés et contrôlés selon les normes en vigueur.
- / Les directives d'installation en vigueur dans le pays concerné doivent être respectées.
- / Lors du montage de ce produit par du personnel qualifié, veiller à ce que la surface de fixation soit bien plane dans toute la zone de fixation (pas de dépassement de joints ou de départ de carreaux), à ce que le mur se prête au montage du produit et ne présente aucun point fragile.
- / Lors de travaux de perçage sur des conduites électriques et des conduites d'eau!
- / Le débit du vidage doit être suffisamment dimensionné.
- / La douchette ne doit être raccordée qu'en aval d'une vanne d'arrêt ou d'une robinetterie sanitaire.

Informations techniques

Pression de service devant la robinetterie:	max. 0,6 MPa
Pression de service conseillée:	0,25 - 0,5 MPa (1 MPa = 10 bar = 147 PSI)
Température d'eau chaude:	max. 60°C
Température recommandée:	42°C
Blocage de sécurité:	40°C
Avertissement: tout dépassement de cette température peut entraîner des brûlures	
Désinfection thermique:	70°C / 4 min
Tension nominale:	100-240V AC 50-60Hz
Consommation nominale:	18 W
Lampes 4 x LED:	12V DC SELV 4 W
Source lumineuse dont la luminosité ne peut pas être atténuée.	
Classe de protection	II
Mode de protection	IPX5
Shower Heaven 970	
Poids (sans emballage)	45,0 kg
Shower Heaven 720	
Poids (sans emballage)	29,0 kg

DESCRIPTION DU SYMBOLE

-  Ne pas utiliser de silicone contenant de l'acide acétique!
-  ENTRETIEN (voir pages 51)
-  EXEMPLES DE MONTAGE (voir pages 33)
-  NETTOYAGE (voir pages 55)
-  PIÈCES DÉTACHÉES (voir pages 48)
-  DIMENSIONS (voir pages 46)
-  DIAGRAMME DU DÉBIT (voir pages 50)
-  Électricien installateur
-  Eau chaude
-  Eau froide
-  Le débit de vidage doit être supérieur à 50 l/min.
-  Vidage
-  Ouvrir l'eau.
-  Présence de deux personnes nécessaire
-  Attention à la température élevée à la surface !
-  Protection obligatoire des mains
-  Protection obligatoire de la vue
-  éponge naturelle
-  Détartrant (À base d'acide citrique)
- Éviter tout contact avec les yeux et la peau. Si le produit saute aux yeux, rincer ces derniers à l'eau abondante
- Courant marche/arrêt



ÉLIMINATION DES PILES USAGÉES ET DES ÉQUIPEMENTS ÉLECTRIQUES ET ÉLECTRONIQUES USAGÉS (applicable dans l'Union européenne et dans d'autres pays européens disposant de systèmes de collecte sélective).

Ce symbole sur la pile, le produit ou l'emballage indique que la pile ou le produit ne doit pas être traité comme un déchet ménager. En vous assurant que la pile ou le produit sont éliminés correctement, vous contribuerez à prévenir les conséquences potentiellement négatives pour l'environnement et la santé humaine. Le recyclage des matériaux contribuera à préserver les ressources naturelles. Pour s'assurer que la pile ou le produit sera traité correctement, déposez le produit en fin de vie au point de collecte approprié pour le recyclage des piles et des équipements électriques et électroniques. Pour de plus amples informations sur le recyclage de ce produit ou de cette pile, veuillez contacter votre bureau municipal local, votre service d'élimination des déchets ménagers ou le magasin où vous avez acheté le produit.

⚠ SAFETY NOTES

- ⚠ Gloves should be worn during installation to prevent crushing and cutting injuries.
- ⚠ The product may only be used for bathing, hygienic and body cleaning purposes.
- ⚠ Children as well as adults with physical, mental and/or sensoric impairments must not use this product without proper supervision. Persons under the influence of alcohol or drugs are prohibited from using this product.
- ⚠ Do not allow the streams of the shower touch sensitive body parts (such as your eyes). An adequate distance must be kept between the shower and you.
- ⚠ The hot and cold supplies must be of equal pressures.

ELECTRICAL CONNECTION

- ⚠ The electrical connection may only be carried out by an electrician!
- ⚠ Pre-install voltage supply 100-240V/N/PE/50-60Hz (length: 1).
- ⚠ The circuit must be protected via a ground fault protector (RCD/FI) with a measured differential current of ≤ 30 mA.
- ⚠ The product must be connected to 4 mm² equipotential bonding (PA) to be provided by the customer.

ELECTRICIAN

- ⚠ The installation and testing work must be performed by a skilled electrician in observance of VDE 0100 part 701, IEC 60364-6 and IEC 60364-7-701 as well as EN 60335-2-105.
- ⚠ The mains connection line must be inserted into the connection socket with double insulation .



















INSTALLATION INSTRUCTIONS

- / Prior to installation, inspect the product for transport damages. After it has been installed, no transport or surface damage will be honoured.
- / The pipes and the fixture must be installed, flushed and tested as per the applicable standards.
- / The plumbing codes applicable in the respective countries must be observed.
- / During installation of the product by qualified trained personnel, make sure that the entire fastening surface is even and smooth (no protruding seams or tile offset), that the finish of the wall is suitable to apply the product and has no weak points.
- / Observe all current and water lines when drilling!
- / The performance of the waste must be of sufficient size.
- / The shower may only be connected downstream of a shut-off valve or sanitary fitting.

Technical Data

Operating pressure in front of the shower fitting:	max. 0,6 MPa
Recommended operating pressure:	0,25 - 0,5 MPa (1 MPa = 10 bar = 147 PSI)
Hot water temperature:	max. 60°C
Recommended hot water temp.:	42°C
safety lock:	40°C
Warning: Exceeding this temperature can cause burns!	
Thermal disinfection:	70°C / 4 min
Nominal voltage:	100-240V AC 50-60Hz
Nominal consumption:	18 W
Lights 4 x LED:	12V DC SELV 4 W
The lamp cannot be dimmed.	
Protection class	II
Protection category	IPX5
Shower Heaven 970	
Weight (without packaging)	45,0 kg
Shower Heaven 720	
Weight (without packaging)	29,0 kg

SYMBOL DESCRIPTION

	Do not use silicone containing acetic acid!
	MAINTENANCE (see page 51)
	INSTALLATION EXAMPLE (see page 33)
	CLEANING (see page 55)
	SPARE PARTS (see page 48)
	DIMENSIONS (see page 46)
	FLOW DIAGRAM (see page 50)
	Electrician
	Warm water
	Cold water
	The waste drain performance must be more than 50 l/min.
	Waste
	Turn on water
	Requires two persons.
	Hot surface!
	Safety gloves must be worn
	Eye protection must be worn
	natural sponge
	Decalcifier (Citric acid base)
	Avoid contact with eyes and skin. If this product contacts your eyes, rinse thoroughly with water.
	Electricity on/off



DISPOSAL OF WASTE BATTERIES AND OLD ELECTRICAL & ELECTRONIC EQUIPMENT (applicable in the European Union and other European countries with separate collection systems).

 This symbol on the battery, the product or the packaging indicates that the battery or the product shall not be treated as household waste. By ensuring the battery or product are disposed of correctly, you will help prevent potentially negative consequences for the environment and human health. The recycling of the materials will help to conserve natural resources. To ensure that the battery or product will be treated properly, hand over the product at end-of-life to the applicable collection point for the recycling of batteries, electrical and electronic equipment. For more detailed information about recycling of this product or battery, please contact your local Civic Office, your household waste disposal service or the shop where you purchased the product.



INDICAZIONI SULLA SICUREZZA

- ⚠ Durante il montaggio, per evitare ferite da schiacciamento e da taglio bisogna indossare guanti protettivi.
- ⚠ Il prodotto deve essere utilizzato esclusivamente per fare il bagno e per l'igiene del corpo.
- ⚠ I bambini e gli adulti affetti da menomazioni fisiche, psichiche e/o sensoriali devono utilizzare il sistema doccia solo sotto sorveglianza. Il prodotto non deve essere utilizzato da persone sotto l'effetto di droghe o alcolici.
- ⚠ Bisogna evitare il contatto fra il getto della doccia e parti del corpo delicate (ad es. gli occhi). Fra il soffione ed il corpo va mantenuta una distanza sufficiente.
- ⚠ Attenzione! Compensare le differenze di pressione tra i collegamenti dell'acqua fredda e dell'acqua calda.

ALLACCIAMENTO ELETTRICO

- ⚠ Il cablaggio deve essere eseguito esclusivamente da un installatore specializzato.
- ⚠ Preinstallare l'alimentazione della tensione 100-240V/N/PE/50-60Hz (Lunghezza: 1 m).
- ⚠ La protezione deve avvenire tramite un dispositivo di protezione salvavita (RCD/FI) con una corrente differenziale ≤ 30 mA.
- ⚠ Il prodotto deve essere collegato a un collegamento equipotenziale (PA) 4 mm² presente in loco.

INSTALLATORE ELETTRICISTA

- ⚠ I lavori di installazione e di controllo vanno eseguiti da un elettricista specializzato autorizzato, in considerazione delle norme VDE 0100 Parte 701, IEC 60364-6 e IEC 60364-7-701 nonché EN 60335-2-105.
- ⚠ Il cavo di allacciamento alla rete deve essere inserito con isolamento doppio  nella presa di collegamento.

ISTRUZIONI PER IL MONTAGGIO

- / Prima del montaggio è necessario controllare che non ci siano stati danni durante il trasporto. Una volta eseguito il montaggio, non verranno riconosciuti eventuali danni di trasporto o delle superfici.
- / Montare, lavare e controllare tubature e rubinetteria rispettando le norme correnti.
- / Vanno rispettate le direttive di installazione nazionali vigenti nel rispettivo paese.
- / Per il montaggio del prodotto da personale specializzato qualificato bisogna fare attenzione, che la superficie di fissaggio, in tutto il campo di fissaggio, sia piana (nessuna giunzione sporgente o sfalsamento di piastrella), la costruzione della parete sia adatta al montaggio del prodotto e che non presenti alcun punto debole.
- / Nel praticare i fori attenzione a non danneggiare linee elettriche ed idriche!
- / Lo scarico deve essere sufficientemente dimensionato.
- / La doccia deve essere collegata solo a valle di una valvola d'arresto o di un'armatura sanitaria.

Dati tecnici

Pressione di servizio prima della rubinetteria:	max. 0,6 MPa
Pressione d'uso consigliata:	0,25 - 0,5 MPa (1 MPa = 10 bar = 147 PSI)
Temperatura dell'acqua calda:	max. 60°C
Temp. dell'acqua calda consigliata:	42°C
Blocco di sicurezza:	40°C
Avvertenza: il superamento di questa temperatura può causare delle ustioni!	
Disinfezione termica:	70°C / 4 min
Tensione nominale:	100-240V AC 50-60Hz
Assorbimento nominale:	18 W
Lampade 4 x LED:	12V DC SELV 4 W
La lampadina non è dimmerabile.	
Classe di protezione	II
Tipo di protezione	IPX5
ShowerHeaven 970	
Peso (senza imballaggio)	45,0 kg
ShowerHeaven 720	
Peso (senza imballaggio)	29,0 kg

DESCRIZIONE SIMBOLO

-  Non utilizzare silicone contenente acido acetico!
-  MANUTENZIONE (vedi pagg. 51)
-  ESEMPIO DI INSTALLAZIONE (vedi pagg. 33)
-  PULITURA (vedi pagg. 55)
-  PARTI DI RICAMBIO (vedi pagg. 48)
-  INGOMBRI (vedi pagg. 46)
-  DIAGRAMMA FLUSSO (vedi pagg. 50)
-  Installatore elettricista
-  Acqua calda
-  Acqua fredda
-  La portata di scarico deve essere superiore a 50 l/min.
-  Scarico
-  Aprire l'acqua
-  Si necessita di due lavoratori
-  Attenzione, superficie molto calda!
-  Indossare guanti di protezione
-  Indossare la protezione per gli occhi
-  spugna naturale
-  Decalcificatore (a base di acido citrico)
-  Evitare il contatto con gli occhi e la pelle. Nel caso il prodotto penetra negli occhi, sciacquarlo accuratamente con acqua.
-  Corrente ON/OFF

 **SMALTIMENTO DELLE BATTERIE ESAUSTE E DI DISPOSITIVI ELETTRONICI ED ELETTRICI VECCHI** (applicabile nell'Unione Europea e altri paesi con sistemi di raccolta differenti).

 Il presente simbolo (impresso sulla batteria, il prodotto o l'imballaggio) indica che la batteria o il prodotto non devono essere trattati come rifiuti domestici. Assicurandoti che la batteria e il prodotto vengano smaltiti nel modo corretto, aiuterai a prevenire possibili conseguenze negative a scapito dell'ambiente e della salute umana. Riciclare i materiali permette di conservare le riserve naturali. Per assicurarsi che la batteria o il prodotto vengano trattati correttamente una volta terminati i rispettivi cicli di vita, segnalali nei punti di raccolta dedicati a batterie e dispositivi elettrici ed elettronici. Per maggiori informazioni sul riciclaggio di questo prodotto o della sua batteria, ti preghiamo di contattare il tuo Ufficio civico locale, il tuo servizio per lo smaltimento dei rifiuti speciali o il negozio in cui hai acquistato il prodotto.



INDICACIONES DE SEGURIDAD

- ⚠ Durante el montaje deben utilizarse guantes para evitar heridas por aplastamiento o corte.
- ⚠ El producto solo debe ser utilizado para fines de baño, higiene y limpieza corporal.
- ⚠ Niños, así como adultos con limitaciones corporales, mentales y/o sensoriales no deben utilizar el sistema de duchas sin vigilancia. Personas que se encuentran bajo el efecto de alcohol o drogas, no deben utilizar el sistema de duchas.
- ⚠ Debe evitarse el contacto del chorro del pulverizador con partes sensibles del cuerpo (por ej. ojos). Debe mantenerse una distancia suficiente entre pulverizador y cuerpo.
- ⚠ Grandes diferencias de presión en servicio entre agua fría y agua caliente deben equilibrarse.

CONEXIÓN ELÉCTRICA

- ⚠ ¡Solo un especialista está autorizado para llevar a cabo los trabajos de cableado!
- ⚠ Instalar previamente la alimentación de tensión 100-240V/N/PE/50-60Hz (longitud: 1 m).
- ⚠ Para funciones de seguridad debe utilizarse un dispositivo de protección contra fallos de corriente (RCD/FI) con una corriente diferencial de medición de $m < 30\text{mA}$.
- ⚠ El producto tiene que ser conectado a una conexión equipotencial (PA) de 4 mm^2 de puesta a disposición en obra.

INSTALADOR ELÉCTRICO

- ⚠ La instalación y las pruebas solo pueden ser realizadas por técnicos electricistas cualificados, respetando las reglamentaciones de las normas VDE 0100, parte 701, IEC 60364-6 y IEC 60364-7-701, así como la norma EN 60335-2-105.
- ⚠ El cable de conexión a la red tiene que ser conectado en la toma con aislamiento doble .





















INDICACIONES PARA EL MONTAJE

- / Antes del montaje se debe examinar el producto contra daños de transporte. Después de la instalación no se reconoce ningún daño de transporte o de superficie.
- / Los conductos y la grifería deben montarse, lavarse y comprobarse según las normas vigentes.
- / Es obligatorio el cumplimiento de las directrices de instalación vigentes en el país respectivo.
- / Durante el montaje del producto, mediante personal especializado, se debe asegurar de que la superficie de sujeción en todo el área de la fijación sea plana (sin fugas o azulejos que sobresalgan), que la estructura del muro sea adecuada para el montaje del producto y que no presente puntos débiles.
- / ¡Prestar especial atención al taladrar cerca de conductos eléctricos o de agua!
- / La tubería de desagüe ha de tener una dimensión suficiente.
- / La roseta de ducha debe conectarse siempre a una válvula de bloqueo o a un valvulera sanitaria.

Datos técnicos

Presión de servicio delante de la grifería:	max. 0,6 MPa
Presión recomendada en servicio:	0,25 - 0,5 MPa
	(1 MPa = 10 bar = 147 PSI)
Temperatura del agua caliente:	max. 60°C
Temp. recomendada del agua caliente:	42°C
Bloqueo de seguridad:	40°C
Aviso de peligro: si se supera esta temperatura pueden provocarse quemaduras.	
Desinfección térmica:	70°C / 4 min
Tensión nominal:	100-240V AC 50-60Hz
Consumo nominal:	18 W
Lámparas 4 x LED:	12V DC SELV 4 W
La lámpara no es regulable.	
Clase de protección	II
Tipo de protección	IPX5
ShowerHeaven 970	
Peso (sin embalaje)	45,0 kg
ShowerHeaven 720	
Peso (sin embalaje)	29,0 kg

DESCRIPCIÓN DE SÍMBOLOS

-  No utilizar silicona que contiene ácido acético!
-  MANTENIMIENTO (ver página 51)
-  EJEMPLOS DE MONTAJE (ver página 33)
-  LIMPIAR (ver página 55)
-  REPUESTOS (ver página 48)
-  DIMENSIONES (ver página 46)
-  DIAGRAMA DE CIRCULACIÓN (ver página 50)
-  Instalador eléctrico
-  Agua caliente
-  Agua fría
-  El caudal de desagüe debe ser como mínimo de 50 l/min
-  Desagüe
-  Abrir el agua
-  Se necesitan dos operarios.
-  ¡Atención, superficie muy caliente!
-  Protección obligatoria de la vista
-  Protección obligatoria de las manos
-  Esponja natural
-  Descalcificador (a base de ácido cítrico)
-  Evitar el contacto con ojos y piel. En caso de que el producto entre en contacto con los ojos, debe lavarlos muy bien con agua.
-  Corriente on/off



ELIMINACIÓN DE BATERÍAS USADAS Y EQUIPOS ELÉCTRICOS Y ELECTRÓNICOS VIEJOS (aplicable en la Unión Europea y en otros países europeos con sistemas de recogida selectiva).

Este símbolo en la batería, el producto o el embalaje indica que la batería o el producto no deben tratarse como basura doméstica. Al asegurarse de que la batería o el producto se eliminan correctamente, ayudará a evitar posibles consecuencias negativas para el medio ambiente y la salud humana. El reciclaje de los materiales ayudará a conservar los recursos naturales. Para garantizar que la batería o el producto sea tratado adecuadamente, deséchela una vez alcanzado el final de su vida útil en el punto de recogida correspondiente para el reciclaje de baterías y equipos eléctricos y electrónicos. Para obtener información más detallada sobre el reciclaje de este producto o batería, póngase en contacto con su oficina cívica local, con el servicio de eliminación de residuos domésticos o con la tienda en la que adquirió el producto.



⚠ VEILIGHEIDSI NSTRUCTIES

- ⚠ Bij de montage moeten ter voorkoming van knel- en snijwonden handschoenen worden gedragen.
- ⚠ Het product mag alleen voor het wassen, hygiënische doeleinden en voor de lichaamreiniging worden gebruikt.
- ⚠ Kinderen en volwassenen met lichamelijke, geestelijke en/of sensorische beperkingen mogen het douchesysteem niet zonder toezicht gebruiken. Personen onder invloed van alcohol of drugs mogen het douchesysteem niet gebruiken.
- ⚠ Het contact van de douchestraal met gevoelige lichaamsdelen (bijv. ogen) moet worden voorkomen. Er moet voldoende afstand tussen douche en lichaam aangehouden worden.
- ⚠ Grote drukverschillen tussen de koud- en warmwatertoevoer dienen vermeden te worden.

ELEKTRISCHE AANSLUITING

- ⚠ De elektrische aansluiting mag alleen door een vakman worden uitgevoerd!
- ⚠ Spanningsvoorziening 100-240V/N/PE/50-60Hz (lengte: 1 m) vooraf installeren.
- ⚠ De beveiliging moet gebeuren via een verliesstroomschakelaar (RCD/FI) met een toegekende verschilstroom ≤ 30 mA.
- ⚠ Het product moet aangesloten worden aan een potentiaalvereffening van het gebouw (PA) van 4 mm².

ELECTRO-INSTALLATEUR

- ⚠ De installatie- en controlewerkzaamheden moeten uitgevoerd worden door een geautoriseerde elektricien die rekening houdt met de normen VDE 0100 Deel 701, IEC 60364-6, IEC 60364-7-701 en EN 60335-2-105.
- ⚠ Het netsnoer moet dubbel geïsoleerd  in de contactdoos geleid worden.

MONTAGE-INSTRUCTIES

- / Vóór de montage moet het product gecontroleerd worden op transportschade. Na de inbouw wordt geen transport- of oppervlakteschade meer aanvaard.
- / De leidingen en armaturen moeten gemonteerd, gespoeld en gecontroleerd worden volgens de geldige normen.
- / De in de overeenkomstige landen geldende installatierichtlijnen moeten nageleefd worden.
- / Bij de montage van het product door gekwalificeerd vakpersoneel moet erop gelet worden dat het montagevlak in het volledige bereik van de bevestiging vlak is (geen uitstekende voegen of verspringende tegels), dat de wand geschikt is voor de montage van het product en geen zwakke plaatsen vertoont.
- / Bij het boren in stroom- en waterleidingen
- / De afvoercapaciteit moet voldoende gedimensioneerd worden.
- / De douche mag enkel aangesloten worden na een afsluitklep of een sanitaire kraan.

Technische gegevens

Stroomdruk voor de kraan:	max. 0,6 MPa
Aanbevolen werkdruk:	0,25 - 0,5 MPa (1 MPa = 10 bar = 147 PSI)
Temperatuur warm water:	max. 60°C
Aanbevolen warm water temp.:	42°C
Veiligheidsmechanisme:	40°C
Waarschuwing: Een overschrijding van die temperatuur kan brandwonden veroorzaken!	
Thermische desinfectie:	70°C / 4 min
Nominale spanning:	100-240V AC 50-60Hz
Opgenomen vermogen:	18 W
Lampjes 4 x LED:	12V DC SELV 4 W
De lamp is niet dimbaar.	
Beschermingsklasse	II
Beveiligingsklasse	IPX5
ShowerHeaven 970	
Gewicht (zonder verpakking)	45,0 kg
ShowerHeaven 720	
Gewicht (zonder verpakking)	29,0 kg

SYMBOOLBESCHRIJVING

-  Gebruik geen zuurhoudende silicone!
-  ONDERHOUD (zie blz. 51)
-  MONTAGEVOORBEELDEN (zie blz. 33)
-  REINIGEN (zie blz. 55)
-  SERVICE ONDERDELEN (zie blz. 48)
-  MATEN (zie blz. 46)
-  DOORSTROOMDIAGRAM (zie blz. 50)
-  Electro-instalateur
-  Warm water
-  Koud water
-  De afvoercapaciteit moet meer dan 50 l/min bedragen.
-  Afvoer
-  Hoofdkraan openen
-  Twee werkrachten vereist
-  Let op: heet!
-  Veiligheidshandschoenen verplicht
-  Oogbescherming verplicht
-  Natuurzwam
-  Ontkalker (citroenzuurbasis)
-  Contact met huid en ogen vermijden. Indien het product in de ogen terecht komt, moet het grondig met water uitgespoeld worden.
-  Stroom aan/uit



VERWIJDERING VAN AFGEDANKTE BATTERIJEN EN OUDE ELEKTRISCHE EN ELEKTRONISCHE APPARATUUR (van toepassing in de Europese Unie en andere Europese landen met gescheiden inzamelingsystemen).

Dit symbool op de batterij, het product of de verpakking geeft aan dat de batterij of het product niet als huishoudelijk afval mag worden behandeld. Door ervoor te zorgen dat de batterij of het product op de juiste manier wordt verwijderd, helpt u mogelijke negatieve gevolgen voor het milieu en de volksgezondheid te voorkomen. Het recycleren van de materialen draagt bij aan het behoud van natuurlijke bronnen. Om ervoor te zorgen dat de batterij of het product op de juiste manier wordt behandeld, moet het product aan het einde van de levensduur worden overhandigd aan het betreffende inzamelingspunt voor het recycleren van batterijen, elektrische en elektronische apparatuur. Neem voor meer informatie over het recycleren van dit product of deze batterij contact op met de gemeentelijke instanties, uw afvalverwerkingsbedrijf of de winkel waar u het product hebt gekocht.



⚠ SIKKERHEDSANVISNINGER

- ⚠ Ved monteringen skal der bruges handsker for at undgå kvæstelser og snitsår.
- ⚠ Produktet må kun bruges til bade-, hygiejne og kropsrengøringsformål.
- ⚠ Børn som også voksne med fysiske, mentale og/eller sensoriske begrænsninger må ikke bruge brusersystemet uden opsyn. Personer som er under indflydelse af alkohol eller narkotika må ikke bruge brusersystemet.
- ⚠ Bruserstrøms kontakt med sensitive områder (f.eks. øjne) skal undgås. Der skal være en tilstrækkelig afstand mellem bruseren og kroppen.
- ⚠ Større trykforskelle mellem koldt og varmt vand bør udjævnes.

EL-TILSLUTNING

- ⚠ Ledningsarbejde må kun foretages af en fagmand!
- ⚠ Forinstallér spændingsforsyning 100-240V/N/PE/50-60Hz (længde: 1 m).
- ⚠ Sikringen skal køre over en fejlstrømssikring (RCD/FI) med en fejlstrømsdifference ≤ 30 mA.
- ⚠ Produktet skal tilsluttes til en potentialudligning (PA) 4 mm².

EL-INSTALLATØR

- ⚠ Installeringen og afprøvningen skal gennemføres af en godkendt el-installatør iht. VDE 0100 part 701, IEC 60364-6 og IEC 60364-7-701 samt EN 60335-2-105.
- ⚠ Nettleitningsledningen skal føres dobbeltisoleret  ind i tilslutningsdåsen.

MONTERINGSANVISNINGER

- / Før monteringen skal produktet kontrolleres for transportskader. Efter monteringen godkendes transportskader eller skader på overfladen ikke længere.
- / Ledningerne og armaturerne skal monteres, skylles og kontrolleres iht. de gældende standarder.
- / Installationsbestemmelserne, der gælder i det enkelte land, skal overholdes.
- / Ved montering af produktet igennem kvalificerede fagfolk skal der holdes øje med, at fastgørelsesoverfladen er plan i alle områder hvor produktet monteres (ingen fremragende fuger eller fliseforskydninger), at væggene er velegnet til monteringen af produktet og ikke har svare områder.
- / Pas på strøm- og vandledninger ved boring!
- / Afløbet skal være i en tilstrækkelig størrelse.
- / Bruseren må kun tilsluttes efter en afspærringsventil eller et sanitærmatur.

Tekniske data

Betjeningstryk før armaturet: max. 0,6 MPa
0,25 - 0,5 MPa
Anbefalet driftstryk: (1 MPa = 10 bar = 147 PSI)

Varmtvandstemperatur: max. 60°C
Anbefalet varmtvandstemperatur: 42°C
Sikkerhedsspærre: 40°C

Advarsel: Hvis temperaturen overskrides kan det føre til forbrændinger!

Termisk desinfektion: 70°C / 4 min

Mærkespænding: 100-240V AC 50-60Hz

Nominelt forbrug: 18 W

Lamper 4 x LED: 12V DC SELV 4 W

Lyskilden kan ikke dæmpes.

Beskyttelsesklasse II

Kapslingsklasse IPX5

Shower Heaven 970

Vægt (uden emballage) 45,0 kg

Shower Heaven 720

Vægt (uden emballage) 29,0 kg

SYMBOLBESKRIVELSE



Der må ikke benyttes eddikesyreholdig silikone!

SERVICE (se s. 51)



MONTERINGSEKSEMPLER (se s. 33)



RENGØRING (se s. 55)



RESERVEDELE (se s. 48)



MÅLENE (se s. 46)



GENNEMSTRØMNINGSDIAGRAM (se s. 50)



El-installatør



Varmt vand



Kold vand



Afløbskapaciteten skal være mere end 50 l/min.



Afløb



Tænd for vandet



To personer er nødvendige



Varm overflade!



Beskyttelseshandsker påbudt



Øjenværn påbudt



Natursvamp



Afkalkningsmiddel (citronsyrebasis)

Undgå kontakt med øjne og huden. Skyl grundigt med vand, hvis produktet kommer i øjnene.

Strøm til/fra



BORTSKAFFELSE AF BRUGTE BATTERIER OG GAMMELT ELEKTRISK OG ELEKTRONISK Udstyr (gælder i EU og andre europæiske lande med separate indsamlingssystemer).



Dette symbol på batteriet, produktet eller emballagen indikerer, at batteriet eller produktet ikke skal varetages som husholdningsaffald.

Ved at sikre, at batteriet eller produktet bortskaffes på den korrekte måde, hjælper du med at forhindre eventuelle negative konsekvenser for miljøet og menneskers sundhed. Genbrug af materialerne hjælper med at bevare naturens ressourcer. For at sikre at batteriet eller produktet bliver varetaget ordentligt, skal produktet ved bortskafning afleveres til et passende indsamlingssted til genbrug af batterier og elektrisk og elektronisk udstyr. For mere detaljeret information om genbrug af dette produkt eller batteri bedes du kontakte din lokale kommune, husholdningsaffaldstjenesten eller den butik, hvor du købte produktet.



⚠ AVISOS DE SEGURANÇA

- ⚠ Durante a montagem devem ser utilizadas luvas de protecção, de modo a evitar ferimentos resultantes de entalamentos e de cortes.
- ⚠ O produto só pode ser utilizado para fins de higiene pessoal.
- ⚠ Crianças e adultos com deficiências motoras, mentais e/ou sensoriais não podem utilizar o sistema de duche sem monitorização. Pessoas que estejam sob a influência de álcool ou drogas não podem utilizar o sistema de duche.
- ⚠ Deve-se evitar o contacto dos jactos de água com partes do corpo sensíveis (p. ex. olhos). É necessário manter uma distância suficiente entre o chuveiro e o corpo.
- ⚠ Grandes diferenças entre as pressões das águas quente e fria devem ser compensadas.

LIGAÇÃO ELÉCTRICA

- ⚠ A instalação eléctrica deve ser efectuada apenas por um electricista qualificado!
- ⚠ Pré-instalar a alimentação elétrica 100-240V/N/PE/50-60Hz (comprimento: 1 m).
- ⚠ A ligação deve estar protegida por um diferencial magneto-térmico bipolar (RRCB), com uma corrente residual ≤ 30 mA.
- ⚠ O produto deve ser conectado a uma ligação equipotencial (PA) 4 mm² existente.

ELECTRICISTA DE CONSTRUÇÃO CIVIL

- ⚠ Os trabalhos de instalação e de controlo devem ser efetuados por um técnico electricista devidamente autorizado e especializado, tendo em consideração as normas VDE 0100 Parte 701, IEC 60364-6 e IEC 60364-7-701, bem como EN 60335-2-105.
- ⚠ O cabo de alimentação elétrica deve ser inserido na tomada de ligação com um isolamento duplo .





















AVISOS DE MONTAGEM

- / Antes da montagem deve-se controlar o produto relativamente a danos de transporte. Após a montagem não são aceites quaisquer danos de transporte ou de superfície.
- / As tubagens e a torneira têm que ser montadas, enxaguadas e verificadas de acordo com as normas em vigor.
- / A prescrições de instalação válidas nos respetivos países devem ser respeitadas.
- / Durante a montagem efectuada por técnicos qualificados deve ter-se em atenção que a superfície de fixação seja plana em toda a sua extensão (sem juntas ou ladrilhos salientes), que a estrutura da parede seja adequada para a montagem do produto e que não apresente pontos fracos.
- / Ter atenção a instalações eléctricas e de água durante os trabalhos de perfuração!
- / A capacidade de escoamento deve ser devidamente dimensionada.
- / O chuveiro só pode ser instalado a seguir a uma válvula de retenção ou valvularia de sanitários.

Dados Técnicos

Pressão de funcionamento anterior à misturadora:	max. 0,6 MPa
Pressão de func. recomendada:	0,25 - 0,5 MPa (1 MPa = 10 bar = 147 PSI)
Temperatura da água quente:	max. 60°C
Temp. água quente recomendada:	42°C
Bloqueio de segurança:	40°C
Aviso de advertência: Exceder esta temperatura pode causar queimaduras!	
Desinfecção térmica:	70°C / 4 min
Tensão nominal:	100-240V AC 50-60Hz
Consumo nominal:	18 W
Lâmpadas 4 x LED:	12V DC SELV 4 W
A lâmpada não é regulável.	
Classe de protecção	II
Tipo de protecção	IPX5
Shower Heaven 970	
Peso (sem embalagem)	45,0 kg
Shower Heaven 720	
Peso (sem embalagem)	29,0 kg

DESCRIÇÃO DO SÍMBOLO

-  Não utilizar silicone que contenha ácido acético!
-  MANUTENÇÃO (ver página 51)
-  EXEMPLOS DE MONTAGEM (ver página 33)
-  LIMPEZA (ver página 55)
-  PEÇAS DE SUBSTITUIÇÃO (ver página 48)
-  MEDIDAS (ver página 46)
-  FLUXOGRAMA (ver página 50)
-  Electricista de construção civil
-  Água quente
-  Água fria
-  Capacidade de escoamento tem que ser superior a 50 l/min.
-  Escoamento
-  Abrir a água
-  São necessárias duas pessoas
-  Superfície quente!
-  Protecção obrigatória das mãos
-  Protecção obrigatória dos olhos
-  Esponja natural
-  Descalcificador (À base de ácido cítrico)
-  Evitar contacto com os olhos e pele. Se o produto entrar em contacto com os olhos deve lavar abundantemente com água.
-  Electricidade ligada/desligada



A ELIMINAÇÃO DE RESÍDUOS DE PILHAS E EQUIPAMENTO ELÉTRICO E ELETRÓNICO ANTIGO (aplicável na União Europeia e outros países europeus com sistemas de recolha independentes).

Este símbolo nas pilhas, no produto ou na embalagem indica que as pilhas ou o produto não devem ser tratados como lixo doméstico. Ao assegurar-se que as pilhas ou o produto são eliminados corretamente, ajuda a prevenir consequências potencialmente negativas para o ambiente e para saúde pública. A reciclagem destes materiais contribuirá para conservar os recursos naturais. Para garantir que as pilhas ou o produto serão manuseados corretamente, elimine o produto no fim da sua vida útil no ponto de recolha apropriado para pilhas e equipamento elétrico e eletrónico. Para informação mais detalhada sobre a reciclagem deste produto ou das pilhas, contacte o seu centro cívico local, serviço de eliminação de resíduos domésticos ou a loja onde adquiriu o produto.

WSKAZÓWKI BEZPIECZEŃSTWA

- ⚠ Aby uniknąć zranień na skutek zgniecenia lub przecięcia, podczas montażu należy nosić rękawice ochronne.
- ⚠ Produkt może być używany tylko do kąpieli, higieny i czyszczenia ciała.
- ⚠ Zarówno dzieci, jak i dorośli z fizycznymi, psychicznymi i/lub sensorycznymi ograniczeniami nie mogą korzystać z prysznica bez opieki. Osoby znajdujące się pod wpływem alkoholu lub narkotyków nie mogą korzystać z prysznica.
- ⚠ Należy unikać kontaktu strumienia wyływającego z głowicy z wrażliwymi częściami ciała (np. oczami). Należy zachowywać odpowiednią odległość pomiędzy głowicą a ciałem.
- ⚠ Znaczne różnice ciśnień na dopływach ciepłej i zimnej wody muszą zostać wyrównane.

PRZYŁĄCZE ELEKTRYCZNE

- ⚠ Podłączenie elementów elektrycznych może być przeprowadzone jedynie przez fachowca elektryka!
- ⚠ Zainstalować zasilanie napięciowe 100-240V/N/PE/50-60Hz (Długość: 1 m).
- ⚠ Zabezpieczenie instalacji musi mieć miejsce przy użyciu zabezpieczenia różnicowego (RCD) z różnicą pomiarów wynoszącą ≤ 30 mA.
- ⚠ Produkty należy podłączyć do ekwipotencjalizacji (PA) 4 mm² udostępnionej przez klienta.

ELEKTRYK INSTALATOR

- ⚠ Prace instalacyjne i kontrolne mogą być przeprowadzane jedynie przez wykwalifikowanego elektryka, przestrzegając przepisów z VDE 0100 część 701, IEC 60364-6 i IEC 60364-7-701 oraz EN 60335-2-105.
- ⚠ Przewód sieciowy musi być wyposażony w podwójną izolację  i wprowadzony do puszkii przyłączeniowej.

















WSKAZÓWKI MONTAŻOWE

- / Przed montażem należy skontrolować produkt pod kątem szkód transportowych. Po montażu nie widać żadnych szkód transportowych ani szkód na powierzchni.
- / Przewody i armatura muszą być montowane, płukane i kontrolowane według obowiązujących norm.
- / Należy przestrzegać wytycznych instalacyjnych obowiązujących w danym kraju.
- / Montaż produktu musi być wykonany przez wykwalifikowanego fachowca. Powierzchnia w miejscu montażu musi być równa (bez uskoków wzgl. wzajemnie przesuniętych płytek). Ściana w miejscu montażu musi być stabilna. Dokończony w komplecie śruby i kołki rozporowe są przeznaczone do betonu.
- / Podczas wiercenia uważać na instalacje elektryczne i wodne!
- / Odpływ musi mieć wystarczającą wydajność.
- / Prysznic można podłączyć tylko po użyciu zaworu odcinającego lub armatury sanitarnej.

Dane techniczne

Ciśnienie robocze przed armaturą:	maks. 0,6 MPa
Zalecane ciśnienie robocze:	0,25 - 0,5 MPa
	(1 MPa = 10 bary = 147 PSI)
Temperatura wody gorącej:	maks. 60°C
Zalecana temperatura wody gorącej:	42°C
Blokada bezpieczeństwa:	40°C
Wskaźówka ostrzegawcza: Przekroczenie tej temperatury może prowadzić do oparzeń!	
Dezynfekcja termiczna:	70°C / 4 min
Napięcie znamionowe:	100-240V AC 50-60Hz
Nominalny pobór mocy:	18 W
Lampy 4 x LED:	12V DC SELV 4 W
Żarówki nie można ściemnić.	
Klasa ochrony	II
Stopień ochrony	IPX5
Shower Heaven 970	
Ciężar (bez opakowania)	45,0 kg
Shower Heaven 720	
Ciężar (bez opakowania)	29,0 kg

OPIS SYMBOLU

-  Nie stosować silikonów zawierających kwas octowy!
-  KONSERWACJA (patrz strona 51)
-  PRZYKŁADY MONTAŻOWE (patrz strona 33)
-  CZYSZCZENIE (patrz strona 55)
-  CZĘŚCI SERWISOWE (patrz strona 48)
-  WYMIARY (patrz strona 46)
-  SCHEMAT PRZEPŁYWU (patrz strona 50)
-  Elektryk instalator
-  Ciepła woda
-  Zimna woda
-  Wydajność odpływu musi być wyższa niż 50 l/min.
-  Odpływ
-  Otworzyć wodę
-  Potrzebni dwaj pracownicy
-  Uwaga na gorącą powierzchnię!
-  Nosić rękawice ochronne
-  Nosić okulary ochronne
-  Gąbka naturalna
-  Środek odkamieniający (na bazie kwasu cytrynowego)
- Unikać kontaktu z oczami i skórą. Jeżeli produkt dostanie się do oczu, należy je gruntownie wypłukać wodą.
- Wł./wył. prąd



UNIESZKODLIWIANIE ZUŻYTYCH BATERII I WYEKSPLOATOWANEGO SPRZĘTU ELEKTRONICZNEGO (obowiązuje w krajach Unii Europejskiej i innych krajach europejskich mających oddzielne standardy zbierania odpadów).

Taki symbol umieszczony na baterii, produkcie lub opakowaniu oznacza, że tej baterii ani produktu nie wolno przetwarzać wspólnie z odpadami z gospodarstwa domowego. Prawidłowo usuwając baterie lub produkt, zapobiegasz ujemnym konsekwencjom dla środowiska i zdrowia człowieka. Ponowne wykorzystanie materiałów przyczynia się do ochrony zasobów naturalnych. Aby mieć pewność, że bateria lub produkt będą przetwarzane w prawidłowy sposób, po zakończeniu okresu ich eksploatacji przekazaj je do odpowiedniego punktu zbiórki w celu ponownego wykorzystania baterii oraz sprzętu elektrycznego i elektronicznego. Więcej szczegółowych informacji na temat ponownego wykorzystywania niniejszego produktu lub baterii można uzyskać w miejscowym zarządzie gminy, punkcie zbiórki i usuwania odpadów z gospodarstwa domowego lub w sklepie, w którym produkt został zakupiony.



⚠ BEZPEČNOSTNÍ POKYNY

- ⚠ Pro zabránění řezným zraněním a pohmožděninám je nutné při montáži nosit rukavice.
- ⚠ Produkt smí být používán pouze ke koupání a za účelem tělesné hygieny.
- ⚠ Děti a dospělí osoby s tělesným, duševním a/nebo smyslovým postižením nesmí produkt používat bez dozoru. Osoby pod vlivem alkoholu nebo drog nesmí produkt používat.
- ⚠ Je nutné zabránit kontaktu vodních paprsků sprchy s měkkými částmi těla (např. očima). Je nutné dodržovat dostatečný odstup mezi sprchou a tělem.
- ⚠ Je nutné vyrovnat velké rozdíly tlaku mezi přípoji studené a teplé vody.

ELEKTRICKÉ PŘIPOJENÍ

- ⚠ Elektroinstalace smí být provedena jen kvalifikovaným elektrikářem!
- ⚠ Zdroj napětí 100-240V/N/PE/50-60Hz (délka: 1 m) předinstalovat.
- ⚠ Jištění musí být provedeno přes přepěťovou ochranu (RCD/FI) se jmenovitým rozdílovým proudem ≤ 30 mA.
- ⚠ Produkt musí být připojen k vyrovnání potenciálu (PA) 4 mm² nainstalovanému provozovatelem.

ELEKTROINSTALATÉR

- ⚠ Instalační práce a přezkoušení musí být provedeno autorizovaným elektrotechnickým odborníkem za zohlednění směrnic VDE 0100, část 701, IEC 60364-6 a IEC 60364-7-701 a také EN 60335-2-105.
- ⚠ Připojovací síťové vedení musí být zavedeno do krabice přípojky tak, aby bylo dvojitě odizolované .

POKYNY K MONTÁŽI

- / Před montáží je třeba produkt zkontrolovat, zda nebyl při transportu poškozen. Po zabudování nebudou uznány žádné škody způsobené transportem nebo poškození povrchu.
- / Vedení a armatura musí být namontovány, propláchnuty a otestovány podle platných norem.
- / Je třeba dodržovat montážní pravidla platná v dané zemi.
- / Při montáži produktu kvalifikovanou osobou je třeba dbát na to, aby byla upevňovací plocha v celé oblasti upevnění rovná (žádné vyčnívající spáry nebo zapuštění obkladů), aby struktura stěny byla vhodná pro montáž produktu a neměla žádná slabá místa.
- / Při vrtání dejte pozor na elektrická vedení a vodovodní potrubí!
- / Propustnost odpadu musí být dostatečně dimenzována.
- / Sprcha smí být připojena pouze za uzavíracím ventilem nebo sanitární armaturou.

Technické údaje

Provozní tlak před armaturou:	max. 0,6 MPa
Doporučený provozní tlak:	0,25 - 0,5 MPa (1 MPa = 10 bar = 147 PSI)
Teplota horké vody:	max. 60°C
Doporučená teplota horké vody:	42°C
Bezpečnostní zámek:	40°C
Varování: Překročení této teploty může vést k popáleninám!	
Tepelná desinfekce:	70°C / 4 min
Nízké napětí:	100-240V AC 50-60Hz
Jmenovitý proud:	18 W
Svítilna 4 x LED:	12V DC SELV 4 W
Světlo není regulovatelné.	
Třída ochrany	II
Třída krytí	IPX5
Shower Heaven 970	
Hmotnost (bez obalu)	45,0 kg
Shower Heaven 720	
Hmotnost (bez obalu)	29,0 kg

POPIS SYMBOLŮ

-  Nepoužívat silikon s obsahem kyseliny octové!
-  ÚDRŽBA (viz strana 51)
-  PŘÍKLADY MONTÁŽE (viz strana 33)
-  ČIŠTĚNÍ (viz strana 55)
-  SERVISNÍ DÍLY (viz strana 48)
-  ROZMĚRY (viz strana 46)
-  DIAGRAM PRŮTOKU (viz strana 50)
-  Elektroinstalatér
-  Teplá voda
-  Studená voda
-  Odtokový výkon musí být vyšší než 50 l/min.
-  Odtok
-  Vodu zapojit
-  Je třeba dvou pracovních sil
-  Pozor, horký povrch!
-  Noste ochranné rukavice
-  Noste ochranné brýle
-  Přírodní mošská houba
-  Odvápňovač (báze kyseliny citrónové)
- Zabraňte styku s pokožkou a očima. Zasažne-li výrobek oči, důkladně je vypláchněte vodou.

Elektrický proud ZAP/VYP



LIKVIDACE ODPADNÍCH BATERIÍ A STARÝCH ELEKTRICKÝCH A ELEKTRONICKÝCH ZAŘÍZENÍ (platné v Evropské unii a v dalších evropských zemích se systémy odděleného sběru odpadu).

Tento symbol na baterii, výrobku nebo obalu znamená, že baterie nebo výrobek nesmí být považován za domácí odpad. Zajištěním správné likvidace baterie nebo výrobku pomůžete předcházet možným negativním dopadům na životní prostředí a lidské zdraví. Recyklace materiálů pomáhá zachovat přírodní zdroje. Aby bylo zajištěno správné zacházení s baterií nebo výrobkem, odevzdejte produkt po konci životnosti na příslušném sběrném místě určeném pro recyklaci baterií, elektrických a elektronických zařízení. Podrobnější informace o recyklaci tohoto výrobku nebo baterie získáte na místním úřadě, u společnosti pro likvidaci domácího odpadu nebo v prodejně, kde jste výrobek zakoupili.

⚠ BEZPEČNOSTNÉ POKYNY

- ⚠ Pri montáži musíte nosiť rukavice, aby ste predišli pomliaždeninám a rezným poraneniam.
- ⚠ Produkt sa smie používať len na kúpanie a telesnú hygienu.
- ⚠ Produkt nesmú bez dozoru používať deti, ako aj dospelé osoby s telesným, duševným a/alebo zmyslovým postihnutím. Produkt nesmú používať ani osoby, ktoré sú pod vplyvom alkoholu alebo drog.
- ⚠ Vyhýbajte sa kontaktu vodného lúča sprchy s citlivými miestami tela (napr. oči). Dodržiavajte dostatočnú vzdialenosť medzi sprchou a telom.
- ⚠ Veľké rozdiely v tlaku medzi prípojkami studenej a teplej vody musia byť vyrovnané.

ELEKTRICKÉ PRIPOJENIE

- ⚠ Elektroinštalácia môže byť vykonaná len kvalifikovaným elektrikárom!
- ⚠ Predinštalujte napájanie napätím 100-240V/N/PE/50-60Hz (dĺžka: 1 m).
- ⚠ Istenie musí byť vykonané cez prepäťovú ochranu (RCD/FI) s menovitým rozdielovým prúdom ≤ 30 mA.
- ⚠ Výrobok sa musí pripojiť na vyrovnanie potenciálov (PA) 4 mm² prítomné zo strany stavby.

ELEKTROINŠTALATÉR

- ⚠ Inštalácia a skúšobné práce musí vykonávať len autorizovaný elektrikár pri zohľadnení noriem VDE 0100 časť 701, IEC 60364-6 a IEC 60364-7-701, ako aj EN 60335-2-105.
- ⚠ Sieťové prípojné vedenie sa musí viesť do prípojnej krabice s dvojitou izoláciou .

POKYNY PRE MONTÁŽ

- / Pred montážou musíte produkt skontrolovať, či nebol počas transportu poškodený. Po zabudovaní nebudú uznané žiadne škody spôsobené transportom alebo poškodenia povrchu.
- / Potrubia a vybavenie musia byť namontované, prepláchnuté a vybavené v platnom normami.
- / Je potrebné dodržiavať smernice o inštalácii, ktoré sú práve teraz platné v krajinách.
- / Pri montáži produktu kvalifikovanou osobou treba dávať pozor na to, aby bola upevňovacia plocha v celej oblasti upevnenia rovná (žiadne vyčnievajúce medzery alebo zapustenia obkladov), aby štruktúra steny bola vhodná pre montáž produktu a nemá žiadne slabé miesta.
- / Pri vŕtaní dajte pozor na elektrické vedenia a vodovodné potrubia!
- / Priepustnosť odpadu musí byť dostatočne dimenzovaná.
- / Sprchu je možné napojiť len na uzatvárací ventil alebo na sanitárnu armatúru.

Technické údaje

Prevádzkový tlak pred armatúrou: max. 0,6 MPa
0,25 - 0,5 MPa
Doporučený prevádzkový tlak: (1 MPa = 10 bar = 147 PSI)

Teplota teplej vody: max. 60°C
Doporučená teplota teplej vody: 42°C
Bezpečnostný zámok: 40°C

Varovanie: Prekročenie tejto teploty môže viesť k popáleninám!

Termická dezinfekcia: 70°C / 4 min
Menovité napätie: 100-240V AC 50-60Hz
Menovitý príkon: 18 W
Svietidlá 4 x LED: 12V DC SELV 4 W

Osvetľovací prostriedok je stmievateľný.

Trieda ochrany II
Trieda ochrany IPX5

Shower Heaven 970
Hmotnosť (bez obalu) 45,0 kg

Shower Heaven 720
Hmotnosť (bez obalu) 29,0 kg

POPIS SYMBOLOV



Nepoužívať silikón s obsahom kyseliny octovej!



ÚDRŽBA (viď strana 51)



PRÍKLADY MONTÁŽE (viď strana 33)



ČISTENIE (viď strana 55)



SERVISNÉ DIELY (viď strana 48)



ROZMERY (viď strana 46)



DIAGRAM PRIETOKU (viď strana 50)



Elektroinštalatér



Teplá voda



Studená voda



Výkon odtoku musí byť vyšší ako 50 l/min.



Odtok



Zapojíť vodu



Sú potrebné dve pracovné sily



Pozor, horúci vzduch!



Noste ochranné rukavice



Noste ochranné okuliare



Prírodná morská huba



Odvápňovač (báza kyseliny citrónovej)

Zabráňte styku s pokožkou a očami. Ak produkt zasiahne oči, dôkladne ich vypláchnite vodou.

Zap./vyp. prúd



LIKVIDÁCIA ODPADOVÝCH BATÉRIÍ A STARÝCH ELEKTRICKÝCH A ELEKTRONICKÝCH ZARIADENÍ (platné v Európskej únii a v ďalších európskych krajinách so systémom oddeleného zberu odpadu).



Tento symbol na batérii, výrobku alebo na obale znamená, že batéria alebo výrobok nesmie byť považovaný za domáci odpad. Zaistením správnej likvidácie batérie alebo výrobku pomôžete predchádzať možným negatívnym dopadom na životné prostredie a ľudské zdravie. Recyklácia materiálov pomáha k zachovávaniu prírodných zdrojov. Aby bolo zaistené správne zachádzanie s batériou alebo výrobkom, odovzdajte produkt na konci životnosti na príslušné zberné miesto určené k recyklácii batérií, elektrických a elektronických zariadení. Podrobnejšie informácie o recyklácii tohto výrobku alebo batérie získate na miestnom úrade, v spoločnosti pre likvidáciu domáceho odpadu alebo v predajni, kde ste výrobok zakúpili.



△ 安全技巧

- △ 装配时为避免挤压和切割受伤, 必须戴上手套。
- △ 本产品只允许作为洗浴, 卫生和洁身之用。
- △ 不得让儿童和肢体, 精神和或意识有障碍的成人在不受监管的情况下使用淋浴系统。受酒精或毒品影响的人员不得使用淋浴系统。
- △ 必须避免让身体敏感部位 (如眼睛) 接触到莲蓬头喷水。必须保持莲蓬头与人头之间有足够的安全距离。
- △ 冷热水管间过大的压力差必须予以平衡。

电气连接

- △ 电气接口只能由电气专业人员进行操作!
- △ 预安装电源电压 100-240V/N/PE/50-60Hz (长度: 1 m)。
- △ 必须通过一个故障电流保护装置 (RCD/FI) 进行保险, 设计电流差 ≤ 30 mA。
- △ 产品必须连接施工方现有的电位补偿(PA) 4 mm²。

电气安装人员

- △ 安装和检查工作由有资质的电气专业人员按照德国电气工程协会VDE 0100标准中第701项和国际电工委员会 IEC 60364-6项和国际电工委员会 IEC 60364-7-701标准以及欧洲标准60335-2-105执行。
- △ 必须使电源线双重绝缘回并插入接线盒。

安装提示

- / 安装前必须检查产品是否受到运输损害。安装后将不认可运输损害或表面损伤。
- / 管道和阀门必须根据通用标准进行安装, 冲洗和检查。
- / 请遵守当地国家现行的安装规定。
- / 由有资格的专业人员进行产品安装时请注意: 在所有加固区域中, 加固表面是否平整 (无突出的接缝或瓷砖), 墙体结构是否适合产品安装且未显露出任何缺点。
- / 钻孔时请注意电线和水管!
- / 废水管的性能必须具有充足的尺寸。
- / 该花洒仅允许连接在卫浴龙头或截止阀之后。

技术参数

花洒接头前方的操作压力:	最大 0,6 MPa
推荐工作压力:	0,25 - 0,5 MPa (1 MPa = 10 bar = 147 PSI)
热水温度:	最大 60°C
推荐热水温度:	42°C
安全止动器:	40°C
警告: 温度过高会引发燃烧危险!	
热力消毒:	70°C / 4 min
额定电压:	100-240V AC 50-60Hz
额定输入:	18 W
灯 4 x LED:	12V DC SELV 4 W
灯具不可调光。	
保护等级	II
保护等级	IPX5
ShowerHeaven 970	
重量 (不含包装)	45,0 kg
ShowerHeaven 720	
重量 (不含包装)	29,0 kg

符号说明

-  请勿使用含有乙酸的硅胶!
 -  保养 (参见第页 51)
 -  安装示意 (参见第页 33)
 -  清洗 (参见第页 55)
 -  备用零件 (参见第页 48)
 -  大小 (参见第页 46)
 -  流量示意图 (参见第页 50)
 -  电气安装人员
 -  热水
 -  冷水
 -  排水功率必须大于 50 l/min.
 -  排水口
 -  调节水
 -  需要两个劳动力
 -  热表面!
 -  配戴保护手套
 -  配戴护眼用具
 -  天然海绵
 -  柔软剂 (柠檬酸)
- 避免眼睛和皮肤接触。如该产品不慎进入眼睛, 立即用清水彻底冲洗。
- 电流 接通断开



处理废旧电池和旧电气和电子设备 (适用于欧盟和其他欧洲国家, 具有单独的收集系统)。

电池上的此符号表示电池或产品未被视为生活垃圾。通过确保电池或产品被正确回收处理, 您的行为有助于防止对环境和人类健康造成潜在的负面影响。材料的回收需要帮助保护自然资源。为确保正确处理电池或产品, 请在收集点末端移交产品, 以便回收电池, 电气和电子设备。请联系您当地的Civic办公室, 您的家庭垃圾处理服务或您购买产品的商店获得关于回收此产品的详细信息。



УКАЗАНИЯ ПО ТЕХНИКЕ БЕЗОПАСНОСТИ

- ⚠ Во время монтажа следует надеть перчатки во избежание прищемления и порезов.
- ⚠ Изделие разрешается использовать только в гигиенических целях: для принятия ванны и личной гигиены.
- ⚠ Дети, а также взрослые с физическими, умственными и/или сенсорными недостатками должны пользоваться изделием только под присмотром. Запрещается пользоваться изделием в состоянии алкогольного или наркотического опьянения.
- ⚠ Не допускайте попадания струи воды из разбрызгивателя на чувствительные части тела (например, на глаза). Разбрызгиватель следует устанавливать на достаточном расстоянии от тела.
- ⚠ донного клапа. Перед установкой смесителя необходимо регулировочными кранами выровнять авление холодной и горячей воды при помощи вентилей регулирующих подачу воды в квартиру.

ЭЛЕКТРОПОДКЛЮЧЕНИЕ

- ⚠ Электрическое подключение разрешается выполнять только специалисту-электрику!
- ⚠ Питание 100-240В/Н/РЕ/50-60Гц (длина: 1 м) установить предварительно.
- ⚠ Электроустановка должна предусматривать устройство защитного отключения (выключатель дифференциального тока) с измеряемым дифференциальным током ≤ 30 мА.
- ⚠ Изделие нужно подключить к выравнителю потенциалов (РА) 4 мм², предусмотренному заказчиком.

ЭЛЕКТРОМОНТЕР

- ⚠ Установочные и проверочные работы проводятся специалистами-электриками, имеющими допуск к работе, с соблюдением VDE 0100, часть 701, IEC 60364-6, IEC 60364-7-701 и EN 60335-2-105.
- ⚠ Провод для подключения к сети нужно вставить в розетку с двойной изоляцией .

УКАЗАНИЯ ПО МОНТАЖУ

- / Перед монтажом следует проверить изделие на предмет повреждений при перевозке. После монтажа претензии о возмещении ущерба за повреждения при перевозке или повреждении поверхностей не принимаются.
- / Трубы и арматура должны быть установлены, промыты и проверены в соответствии с действующими нормами.
- / Необходимо соблюдать требования по монтажу, действующие в соответствующих странах.
- / Во время монтажа изделия квалифицированным персоналом поверхность крепления должна быть ровной по всей области крепления (не допускайте выступающих стыков или перекоса облицовочной плитки); для монтажа изделия следует использовать подходящую стену достаточной прочности.
- / При сверлении обратить внимание на проложенные трубы или электрический кабель!
- / Слив должен иметь достаточную производительность.
- / Источник разбрызгивания должен подсоединяться только после запорного клапана или санитарной арматуры.

Технические данные

Рабочее давление в смесителе:	не более. 0,6 МПа
Рекомендуемое рабочее давление:	0,25 - 0,5 МПа (1 МПа = 10 bar = 147 PSI)
Температура горячей воды:	не более. 60°C
Рекомендуемая темп. гор. воды:	42°C
Предохранительный фиксатор:	40°C
Предупреждение. Превышение этой температуры может привести к ожогам!	
Термическая дезинфекция:	70°C/4 min
Номинальное напряжение:	100-240V AC 50-60Hz
номинальное потребление:	18 W
Светильники 4 x LED:	12V DC SELV 4 W
Яркость лампочки не регулируется.	
Степень защиты	II
Тип защиты	IPX5
Shower Heaven 970	
Вес (без упаковки)	45,0 kg
Shower Heaven 720	
Вес (без упаковки)	29,0 kg



ОПИСАНИЕ СИМВОЛОВ



Не применяйте силикон, содержащий уксусную кислоту.



ТЕХНИЧЕСКОЕ ОБСЛУЖИВАНИЕ (см. стр. 51)



ВАРИАНТЫ УСТАНОВКИ (см. стр. 33)



ОЧИСТКА (см. стр. 55)



КОМПЛЕКТ (см. стр. 48)



РАЗМЕРЫ (см. стр. 46)



СХЕМА ПОТОКА (см. стр. 50)



Электромонтер



Теплая вода



Холодная вода



Слив должен иметь производительность более 50 л/мин.



Слив



откройте воду



Требуются два человека



Осторожно! Горячая поверхность!



Носите защитные перчатки



Носите средства защиты глаз



Губка из натурального волокна



Удалитель накипи (на основе лимонной кислоты)

Избегайте контакта с глазами и кожей. При попадании продукта в глаза, тщательно промойте их водой.

Ток вкл./выкл.



УТИЛИЗАЦИЯ ОТРАБОТАННЫХ БАТАРЕЙ И СТАРОГО ЭЛЕКТРИЧЕСКОГО И ЭЛЕКТРОННОГО ОБОРУДОВАНИЯ (применяется в странах Европейского союза и других европейских странах с отдельными системами сбора).

Этот символ на батарее, изделии или упаковке указывает на то, что батарея или изделие не должны обрабатываться как бытовые отходы. Обеспечивая надлежащую утилизацию батареи или продукта, вы помогаете предотвратить потенциально негативные последствия для окружающей среды и здоровья человека. Утилизация материалов поможет сохранить природные ресурсы. Для обеспечения правильной обработки батареи или продукта передайте изделие в конце его срока службы на соответствующий пункт сбора по утилизации батарей, электрического и электронного оборудования. Для получения более подробной информации об утилизации этого продукта или батареи обратитесь в местное представительство Civic Office, в службу по утилизации бытовых отходов или в магазин, в котором вы приобрели продукт.

△ TURVALLISUUSOHJEET

- △ Asennuksessa on käytettävä käsinettä puristumien ja viiltojen aiheuttamien tapaturmien estämiseksi.
- △ Tuotetta saa käyttää ainoastaan kylpy-, hygienia- ja puhdistustarkoituksiin.
- △ Lapset ja ruumiillisesti, henkisesti ja/tai aistillisesti rajoittuneet aikuiset eivät saa käyttää suihkujärjestelmää ilman valvontaa. Alkoholien tai huumeiden vaikutuksessa olevat henkilöt eivät saa käyttää suihkujärjestelmää.
- △ Suihkuveden kontaktia herkkien ruumiinosien (esim. silmien) kanssa on vältettävä. Suihkun ja vartalon välissä on oltava riittävä väli.
- △ Suuret paine-erot kylmä- ja kuumavesiliitäntöjen välillä on tasattava.

SÄHKÖLIITÄNTÄ

- △ Sähköliittännän saa tehdä vain sähköalan ammattilainen!
- △ Esiasenna jännitteensyöttö 100-240V/N/PE/50-60Hz (pituus: 1,0 m).
- △ Varmistus on tehtävä vikavirtasuojakytkimellä (RCD/FI), jonka laukaisuvirta on ≤ 30 mA.
- △ Tuote pitää liittää rakennuksessa olevaan potentiaalitasaukseen (PA) 4 mm².

SÄHKÖASENTAJA

- △ Hyväksytyin sähköammattilaisen on suoritettava sähköasennus- ja tarkastustyöt VDE 0100 osa 701, IEC 60364-6 ja IEC 60364-7-701 sekä EN 60335-2-105 mukaisesti.
- △ Sen verkkoliitäntäjohdon, johon liitäntärasia liitetään, tulee olla kaksoiseristetty .

ASENNUSOHJEET

- / Ennen asennusta on tarkastettava tuotteen mahdolliset kuljetusvahingot. Asennuksen jälkeen kuljetus- ja pintavaurioita ei hyväksytä.
- / Putket ja hana on asennettava, huuhdeltava ja tarkastettava voimassa olevien standardien mukaisesti.
- / Jokaisessa maassa on noudatettava siellä päteviä asennusohjeita.
- / Pätevän ammattihenkilöstön asentaessa tuotetta on otettava huomioon, että kiinnityspinnan on oltava koko kiinnitysalueelta tasainen (ei korkeita saumoja tai laattojen yhtymäkohtia), seinän rakenne soveltuu tuotteen asennukseen eikä siinä ole heikkoja kohtia.
- / Varo porattaessa sähkö- ja vesijohtoja!
- / Poisvirtausteho on mitoitettava riittävän suureksi.
- / Suihkun saa liittää vain sulkuventtiiliin tai saniteettiarmatuuriin.

Tekniset tiedot

Käyttöpaine ennen kalustetta:	maks. 0,6 MPa
Suosittelut käyttöpaine:	0,25 - 0,5 MPa (1 MPa = 10 bar = 147 PSI)
Kuuman veden lämpötila:	maks. 60°C
Kuuman veden suosituslämpötila:	42°C
Turvaestin:	40°C
Varoitus: Tämän lämpötilan ylittäminen voi aiheuttaa palovammoja!	
Lämpödesinfektio:	70°C / 4 min
Nimellijännite:	100-240V AC 50-60Hz
Nimellisottoteho:	18 W
Valaisimet 4 x LED:	12V DC SELV 4 W
Valaisin ei ole himmennettävissä.	
Suojausluokka	II
Suojausluokka	IPX5
ShowerHeaven 970	
Paino (ilman pakkausta)	45,0 kg
ShowerHeaven 720	
Paino (ilman pakkausta)	29,0 kg

MERKIN KUVAUS

-  Älä käytä etikkahappopitoista silikonia!
-  HUOLTO (katso sivu 51)
-  ASENNUSESIMERKKEJÄ (katso sivu 33)
-  PUHDISTUS (katso sivu 55)
-  VARAOSAT (katso sivu 48)
-  MITAT (katso sivu 46)
-  VIRTAUSDIAGRAMMI (katso sivu 50)
-  Sähköasentaja
-  Lämmin vesi
-  Kylmä vesi
-  Poisvirtaustehon on oltava enemmän kuin 50l/min.
-  Veden poisvirtaus
-  Avaa vedensyöttö
-  Tarvitaan kaksi työntekijää
-  Varoitus kuumasta pinnasta!
-  Käytä suojakäsineitä
-  Käytä silmäsuojuksia
-  Luonnonsieni
-  Kalkinpoistaja (sitruunahappopohjainen)
- Vältä silmä- ja ihokosketusta. Jos tuotetta pääsee silmiin, huuhtelee silmät perusteellisesti vedellä.
- Sähkö päällä/pois päältä



KÄYTETTYJEN PARISTOJEN JA VANHOJEN SÄHKÖ- JA ELEKTRONIIKKALAITTEIDEN HÄVITTÄMINEN (sovelletaan Euroopan unionissa ja muissa Euroopan maissa, joissa on erilliset keräysjärjestelmät).

Tämä paristossa, tuotteessa tai pakkauksessa oleva merkki tarkoittaa, että tuotteen paristoa ei saa käsitellä kotitalousjätteenä. Varmistamalla pariston tai tuotteen oikeanlaisen hävittämisen autat ehkäisemään mahdollisia haitallisia vaikutuksia ympäristölle ja ihmisten terveydelle. Materiaalien kierrättäminen auttaa säilyttämään luonnonvaroja. Varmistaaksesi pariston tai tuotteen oikeanlaisen käsittelyn vie käyttöiän lopussa oleva tuote asianmukaiseen paristojen ja sähkö- ja elektroniikkalaitteiden keräyspisteeseen. Jos haluat lisätietoja tämän tuotteen tai pariston kierrättämisestä, ota yhteyttä paikalliseen virastoon, kotitalousjätteiden hävittämispalveluun tai myymälään, josta ostit tuotteen.



△ SÄKERHETSANVISNINGAR

- △ Handskar ska bäras under monteringsarbetet så att man kan undvika kläm- och skärskador.
- △ Produkten får bara användas till kroppshygien med bad och dusch.
- △ Barn samt vuxna med fysiska, psykiska eller sensoriska funktionshinder får inte använda produkten ensamma. Personer som är påverkade av alkohol- eller droger får inte använda produkten.
- △ Undvik att rikta duschstrålarna mot känsliga kroppsdelar (t. ex. ögonen). Det måste finnas ett tillräckligt stort avstånd mellan duschen och kroppen.
- △ Stora tryckskillnader mellan anslutningarna för varmt och kallt vatten måste utjämnas.

ELEKTRISK ANSLUTNING

- △ Elanslutningen får endast utföras av en elektroinstallatör!
- △ Förinstallera nätspänning 100-240V/N/PE/50-60Hz (längd: 1 m).
- △ En jordfelsbrytare (RCD/FI) med en märkdifferensström på ≤ 30 mA måste användas som säkringsanordning.
- △ Produkten ska anslutas till en på plats befintlig potentialutjämning (PA) 4 mm².

ELINSTALLATÖR

- △ Installations- och kontrollarbeten ska utföras av behörig elektroinstallatör, enligt VDE 0100 del 701, IEC 60364-6 o. IEC 60364-7-701 samt EN 60335-2-105.
- △ Nätkabeln ska införas dubbelt isolerad  i kopplingsdosan.

MONTERINGSANVISNINGAR

- / Det måste undersökas om produkten har transportskador innan den monteras. Efter monteringen accepteras inga transport- eller ytskiktsskador.
- / Ledningarna och blandaren måste monteras, spolats igenom och kontrolleras enligt de gällande normerna.
- / De installationsriktlinjer som gäller i länderna ska följas.
- / När kvalificerad fackpersonal monterar produkten är det viktigt att fästyten är plan över hela fastsättningsområdet (inga fogar som sticker ut eller kakelförskjutning) och att väggstrukturen är lämplig för en montering av produkten och inte har några svaga punkter.
- / Tänk på elledning och vattenrör vid borring!
- / Tömningskapaciteten måste vara tillräcklig.
- / Duschen får bara anslutas efter en spärrventil eller sanitärblandare.

Tekniska data

Driftstryck framför blandaren:	max. 0,6 MPa
Rek. driftstryck:	0,25 - 0,5 MPa (1 MPa = 10 bar = 147 PSI)
Varmvattentemperatur:	max. 60°C
Rek. varmvattentemp.:	42°C
Säkerhetspärr:	40°C
Varning: om angiven temperatur överskrids kan detta leda till förbränningar!	
Termisk desinfektion:	70°C / 4 min
Nominell spänning:	100-240V AC 50-60Hz
Nominell förbrukning:	18 W
Lampa 4 x LED:	12V DC SELV 4 W
Lampan kan inte dimmas.	
Skyddsklass	II
Skyddstyp	IPX5
ShowerHeaven 970	
Vikt (utan förpackning)	45,0 kg
ShowerHeaven 720	
Vikt (utan förpackning)	29,0 kg

SYMBOLFÖRKLARING



Använd inte silikon som innehåller ättiksyra!



SKÖTSEL (se sidan 51)



MONTERINGSEXEMPEL (se sidan 33)



RENGÖRING (se sidan 55)



RESERVDELAR (se sidan 48)



MÅTTEN (se sidan 46)



FLÖDESSCHEMA (se sidan 50)



Elinstallatör



Varmvatten



Kallvatten



Avloppet måste klara mer än 50 l/min.



Avlopp



Slå på vatten



Det krävs två personer



Varning för het yta!



Bär skyddshandskar



Bär ögonskydd



Natursvamp



Avkalkningsmedel (citronsyrabas)

Undvik ögon- och hudkontakt. Skulle produkten hamna i ögonen så spola ur dem grundligt med vatten.

Ström på / av



AVFALLSHANTERING FÖR ANVÄNDA BATTERIER OCH GAMMAL ELEKTRISK OCH ELEKTRONISK UTRUSTNING (tillämplig i Europeiska Unionen och andra europeiska länder med skilda insamlingsystem).



Denna symbol på batteriet, produkten eller förpackningen indikerar att batteriet eller produkten inte ska behandlas som hushållsavfall. Genom

att se till att batteriet eller produkten sorteras och slängs på ett korrekt sätt hjälper du till att förhindra potentiella negativa konsekvenser för miljön och hälsan. Återvinningen av materialen hjälper till att bevara naturresurser. För att se till att batteriet eller produkten hanteras korrekt bör du lämna produkten på din återvinningsstation för batterier och elektrisk samt elektronisk utrustning när produktens livslängd utgått. För mer information om återvinning av denna produkt eller batteri, vänligen kontakta ditt lokala kommunkontor, din avfallshanteringsleverantör eller butiken där du köpte produkten.



⚠ SAUGUMO TECHNIKOS NURODYMAI

- ⚠ Apsaugai nuo užspaudimo ir įsipjovimo montavimo metu mūvėkite pirštines.
- ⚠ Gaminys turi būti naudojamas tik maudymuisi, kūno higienai ir švarai palaikyti.
- ⚠ Gaminį draudžiama naudoti vaikams, taip pat suaugusiems su fizine, dvasine negale ir (arba) sensorikos sutrikimais. Gaminį taip pat draudžiama naudoti asmenims, apsvaigusiems nuo alkoholio arba narkotikų.
- ⚠ Būtina vengti dušo vandens srovės kontakto su jautriomis kūno vietomis (pvz., akimis). Todėl būtina laikytis tinkamo atstumo nuo dušo.
- ⚠ Turi būti išlyginti šalto ir karšto slėgio nelygumai.

ELEKTROS PRIJUNGIMAS

- ⚠ Elektrą prijungti turi elektrikas!
- ⚠ Iš anksto parenkite maitinimo šaltinį 100-240V/N/PE/50-60Hz (1 m ilgio).
- ⚠ Apsaugą turi būti įrengta naudojant elektros srovės saugiklį (RCD/FL) su srovės matavimo skirtumu ≤ 30 mA.
- ⚠ Gaminį reikia prijungti prie montavimo vietoje esančio potencialų išlyginimo įtaiso (PA) 4 mm².

ELEKTROMONTUOTOJAS

- ⚠ Įrengimo ir tikrinimo darbus gali atlikti tik kvalifikuoti elektrikai pagal VDE 0100 701 d. ir IEC 60364-7-701, IEC 60364-6 bei 60335-2-105 standartų reikalavimus.
- ⚠ Dvigubai izoliuotą prijungimo prie tinklo laidą  įveskite į jungiamąjį lizdą.

MONTAVIMO INSTRUKCIJA

- / Prieš montuojant būtina patikrinti, ar gaminys nebuvo pažeistas transportavimo metu. Sumontavus pretenzijos dėl transportavimo ir paviršiaus pažeidimų nepriimamos.
- / Vamzdžiai ir sujungimai turi būti montuojami, plaunami ir tikrinami pagal galiojančias normas.
- / Laikykites atitinkamoje šalyje galiojančių direktyvų dėl įrengimo.
- / Atlikdami montavimo darbus, kvalifikuoti darbuotojai turi atkreipti dėmesį, kad pritvirtinimo plokštuma būtų lygi (be išsikišusių siūlių ar perkreiptų plytelių), sienų konstrukcija tiktų gaminiui montuoti ir neturėtų jokių trūkumų.
- / Grežiant atkreipkite dėmesį į esamas elektros ir vandens linijas
- / Vandens nubėgimas privalo būti pakankamas.
- / Dušo galvą galima prijungti tik už uždarymo vožtuvo arba sanitarinio maišytuvo.

Techniniai duomenys

Darbinis slėgis prieš maišytuvą:	ne daugiau kaip 0,6 MPa
Rekomenduojamas slėgis:	0,25 - 0,5 MPa (1 MPa = 10 barų = 147 PSI)
Karšto vandens temperatūra:	ne daugiau kaip 60°C
Rekomenduojama karšto vandens temperatūra:	42°C
Apsauginė blokuotė:	40°C
Įspėjimas: dėl padidėjusios temperatūros kyla nudegimų grėsmė!	
Terminis dezinfekavimas:	70°C / 4 min
Nominali įtampa:	100-240V AC 50-60Hz
Nominalioji imamoji galia:	18 W
Šviestuvai 4 x LED:	12V DC SELV 4 W
Žibinto šviesos ryškumas nereguliuojamas.	
Apsaugos klasė	II
Apsaugos tipas	IPX5
ShowerHeaven 970	
Svoris (be įpakavimo)	45,0 kg
ShowerHeaven 720	
Svoris (be įpakavimo)	29,0 kg

SIMBOLIO APRAŠYMAS

-  Nenaudokite silikono, kurio sudėtyje yra acto rūgšties!
-  TECHNINIS APARNAVIMAS (žr. psl. 51)
-  MONTAVIMO PAVYZDŽIAI (žr. psl. 33)
-  VALYMAS (žr. psl. 55)
-  ATSARGINĖS DALYS (žr. psl. 48)
-  IŠMATAVIMAI (žr. psl. 46)
-  PRALAUDUMO DIAGRAMA (žr. psl. 50)
-  Elektromontuotojas
-  Šiltas vanduo
-  Šaltas vanduo
-  Nutekėjimo našumas turi būti ne mažesnis 50 l/min
-  Nutekėjimas
-  Įjunkite vandens tiekimą
-  Darbus turi atlikti du kvalifikuoti darbuotojai
-  Karštas paviršius!
-  Mūvėkite apsaugines pirštines
-  Dėvėkite akių apsaugines priemones
-  Natūrali kempinė
-  Nukalkintojas (citrinos rūgšties pagrindu)
- Venkite, kad produkto nepatektų į akis ir ant odos. Patekus į akis, jas kruopščiai nuplaukite vandeniu.
- Srovė į/išj.



SENŲ BATERIJŲ IR SENOS ELEKTRINĖS BEI ELEKTRONINĖS ĮRANGOS UTILIZAVIMAS (taikoma Europos Sąjungoje ir kitose Europos šalyse su atskiro surinkimo sistemomis).

Šis simbolis ant baterijos, produkto arba pakuotės rodo, kad baterijos arba produkto negalima išmesti su buitinėmis atliekomis. Užtikrindami, kad baterija ar produktas būtų išmestas teisingai, padėsite išvengti neigiamų pasekmių aplinkai ir žmonių sveikatai. Medžiagų perdirbimas padeda taupyti gamtinius išteklius. Kad su baterijomis ir prietaisais būtų elgiamasi tinkamai, perduokite nebenaudojamą produktą į atitinkamą surinkimo centrą perdirbti, į baterijų, elektrinės ir elektroninės įrangos surinkimo punktą. Daugiau informacijos apie produkto ar baterijos perdirbimą ieškokite vietinėje atsakingoje institucijoje, kreipkitės į buitinių atliekų perdirbimo įmonę ar parduotuvę, kurioje įsigijote produktą.



⚠ SIGURNOSNE UPUTE

- ⚠ Prilikom montaže se radi sprječavanja prignječenja i posjekotina moraju nositi rukavice.
- ⚠ Proizvod se smije primjenjivati samo za kupanje, tuširanje i osobnu higijenu.
- ⚠ Djeca, kao i tjelesno, mentalno i/ili senzorno hendikepirane odrasle osobe ne smiju se koristiti proizvodom bez nadzora. Osobe koje su pod utjecajem alkohola ili droga ne smiju se koristiti proizvodom.
- ⚠ Mora se izbjegavati kontakt mlaza iz tuša s osjetljivim dijelovima tijela (npr. očima). Tijelo korisnika mora biti dovoljno udaljeno od tuša.
- ⚠ Velika razlika u pritisku između vruće i hladne vode mora biti izbalansirana.

ELEKTRIČNI PRIKLJUČAK

- ⚠ Električnu smije priključiti samo ovlašteni električar!
- ⚠ Prethodno priključite naponsko napajanje 100-240V/N/PE/50-60Hz (duljina: 1 m).
- ⚠ Vod se mora osigurati nadstrujnom zaštitnom sklopom (RCD/FI) s nazivnom diferencijalnom strujom ≤ 30 mA.
- ⚠ Proizvod se mora priključiti na postojeće izjednačenje potencijala (PA) 4 mm².

ELEKTROINSTALATER

- ⚠ Električne instalacijske i ispitne radove smiju obavljati samo certificirani električari uz uvažavanje odredaba VDE 0100 dio 701, IEC 60364-6 i IEC 60364-7-701 te EN 60335-2-105.
- ⚠ Strujni priključni kabel mora se dvostruko izoliran  uvesti u priključnicu.

UPUTE ZA MONTAŽU

- / Prije montaže mora se provjeriti je li proizvod oštećen prilikom transporta. Nakon ugradnje se ne priznaju nikakve reklamacije koje se odnose na površinska i transportna oštećenja.
- / Cijevi i armatura moraju biti postavljeni, isprani i testirani prema važećim normama.
- / Obvezno se moraju uvažiti propisi o instalacijama koji vrijede u dotičnoj zemlji.
- / Kada proizvod montira kvalificirano stručno osoblje treba paziti da čitava površina na koju se učvršćuje bude ravna (bez istaknutih fuga ili krivljenja pločica), da je zidna konstrukcija primjerena montaži proizvoda te da nema slabih mjesta.
- / Prilikom bušenja treba paziti na strujne vodove i vodovodne cijevi!
- / Potreban je optimalan protok vode
- / Tuš se smije priključivati samo iza zapornog ventila ili iza sanitarne armature.

Tehnički podaci

Radni tlak ispred armature:	tlak 0,6 MPa
Preporučeni tlak:	0,25 - 0,5 MPa (1 MPa = 10 bar = 147 PSI)
Temperatura vruće vode:	tlak 60°C
Preporučena temperatura vruće vode:	42°C
Sigurnosni zapor:	40°C
Upozorenje: Prekoračenje ove temperature može izazvati opekline!	
Termička dezinfekcija:	70°C / 4 min
Nazivni napon:	100-240V AC 50-60Hz
Nazivna potrošnja:	18 W
Svjetiljke 4 x LED:	12V DC SELV 4 W
Svjetiljka se ne može prigušiti.	
Stupanj zaštite	II
Stupanj zaštite	IPX5
Shower Heaven 970	
Neto težina	45,0 kg
Shower Heaven 720	
Neto težina	29,0 kg

OPIS SIMBOLA

-  Nemojte koristiti silikon koji sadrži octenu kiselinu!
-  ODRŽAVANJE (pogledaj stranicu 51)
-  PRIMJERI INSTALACIJA (pogledaj stranicu 33)
-  ČIŠĆENJE (pogledaj stranicu 55)
-  REZERVNI DJELOVI (pogledaj stranicu 48)
-  MJERE (pogledaj stranicu 46)
-  DIJAGRAM PROTOKA (pogledaj stranicu 50)
-  Elektroinstalater
-  Topla voda
-  Hladna voda
-  Protok vode mora biti veći od 50 l/min.
-  Odvod
-  Otvorite dotok vode
-  Neophodne dvije radne snage
-  Upozorenje na opasnost od vrele površine!
-  Nosite zaštitne rukavice
-  Nosite zaštitne naočale
-  prirodna spužva
-  Sredstvo za uklanjanje kamenca (na bazi limunske kiseline)
-  Izbjegavajte kontakt s očima i kožom. U slučaju kontakta s očima, temeljito isperite s dosta vode.
-  Struja uklj./isklj.

 ZBRINJAVANJE ISTROŠENIH BATERIJA I STARE ELEKTRIČNE I ELEKTRONSKE OPREME (primjenjuje se u Europskoj uniji i ostalim europskim zemljama sa sustavima odvojenog sakupljanja).

 Ovaj simbol na bateriji, proizvodu ili pakovanju upućuje na to da se proizvod ne tretira kao kućanski otpad. Pravilnim zbrinjavanjem baterije ili proizvoda pomažete u sprječavanju štetnog djelovanja na okoliš i ljudsko zdravlje. Recikliranje kemijskog materijala pomaže u očuvanju prirodnih resursa. Kako biste se pobrinuli za to da će proizvod biti pravilno zbrinjen, pri kraju vijeka trajanja predajte ga na prikladno mjesto za recikliranje baterija, električne i elektronske opreme. Za dodatne informacije o recikliranju ovoga proizvoda ili baterije kontaktirajte lokalni upravni centar, službu za zbrinjavanje kućanskog otpada ili trgovinu u kojoj ste kupili proizvod.



⚠️ INSTRUCȚIUNI DE SIGURANȚĂ

- ⚠️ La montare utilizați mănuși pentru evitarea contuziunilor și tăierii mâinilor.
- ⚠️ Produsul poate fi utilizat doar pentru spălarea, menținerea igienei și curățarea corpului.
- ⚠️ Copiii și adulții cu dizabilități corporale, mintale și senzoriale nu pot utiliza sistemul de duș nesupravegheați. De asemenea este interzisă utilizarea sistemului de duș de către persoane, care se află sub influența alcoolului sau a drogurilor.
- ⚠️ Evitați contactul jetului de apă cu părțile de corp sensibile (de ex. ochii). Țineți dușul la o distanță corespunzătoare de corp.
- ⚠️ Diferențele de presiune mari între alimentarea cu apă rece și apă caldă trebuie echilibrate.

CONEXIUNE ELECTRICĂ

- ⚠️ Racordarea la rețeaua electrică poate fi efectuată numai de către un tehnician electronist specializat!
- ⚠️ Preinstalați 100-240V/N/PE/50-60Hz (lungime: 1 m) cablul de alimentare cu curent.
- ⚠️ Asigurarea va avea loc printr-un dispozitiv de protecție împotriva curentului rezidual (RCD/FI) cu un curent diferențial rezidual de ≤ 30 mA.
- ⚠️ Produsul trebuie conectat la un egalizator de potențial la fața locului (PA) 4 mm².

ELECTRICIAN

- ⚠️ Lucrările de instalare și de verificare trebuie efectuate de către electricieni specializați, ținând cont de VDE 0100 Partea 701, IEC 60364-6 și IEC 60364-7-701, cât și EN 60335-2-105.
- ⚠️ Cablul de alimentare de la rețea trebuie introdus dublu izolat  în cutia de conexiuni.





















INSTRUCȚIUNI DE MONTARE

- / Înainte de instalare verificați, dacă produsul prezintă deteriorări de transport. După instalare garanția nu acoperă deteriorările de transport și cele de suprafață.
- / Conductele și bateriile trebuie montate, spălate și verificate conform normelor în vigoare.
- / Respectați reglementările referitoare la instalare valabile în țara respectivă.
- / La montarea produsului de către un personal calificat se va avea grijă ca suprafața de fixare să fie plană pe toată aria de fixare (fără proeminențe ale rosturilor sau îmbinării între plăcile de faianță) și ca structura peretelui să fie corespunzătoare pentru fixarea produsului, să nu prezinte locuri cu rezistență redusă.
- / La efectuarea lucrărilor de găurire fiți atenți la conductele de apă și cablurile electrice!
- / Debitul de golire trebuie să fie suficient de mare.
- / Dușul poate fi instalat doar după un ventil de închidere sau o armătură sanitară.

Date tehnice

Presiune de funcționare înainte de baterie:	max. 0,6 MPa
Presiune de funcționare recomandată:	0,25 - 0,5 MPa (1 MPa = 10 bar = 147 PSI)
Temperatura apei calde:	max. 60°C
Temperatura recomandată a apei calde:	42°C
Blocaj de siguranță:	40°C
Atenție: depășirea acestei temperaturi poate cauza arsuri!	
Dezinfecție termică:	70°C / 4 min
Tensiune nominală:	100-240V AC 50-60Hz
Putere nominală:	18 W
Lămpi 4 x LED:	12V DC SELV 4 W
Intensitatea luminii nu este reglabilă.	
Clasă de protecție	II
Clasă de protecție	IPX5
Shower Heaven 970	
Greutate (fără ambalaj)	45,0 kg
Shower Heaven 720	
Greutate (fără ambalaj)	29,0 kg

DESCRIEREA SIMBOLURILOR

-  Nu utilizați silicon cu conținut de acid acetic
-  ÎNTREȚINERE (vezi pag. 51)
-  EXEMPLE DE MONTARE (vezi pag. 33)
-  CURĂȚARE (vezi pag. 55)
-  PIESE DE SCHIMB (vezi pag. 48)
-  DIMENSIUNI (vezi pag. 46)
-  DIAGRAMA DE DEBIT (vezi pag. 50)
-  Electrician
-  Apă caldă
-  Apă rece
-  Capacitatea de evacuare trebuie să fie mai mare de 50 l/min.
-  Deversor
-  Se introduce apa
-  Pentru aceste lucrări se necesită două persoane
-  Atenție la suprafața fierbinte!
-  Purtați mănuși de protecție
-  Purtați ochelari de protecție
-  Burete natural
-  Soluție de decalcifiere (bază de acid citric)
-  Evitați contactul cu ochii și cu pielea. În cazul în care produsul ajunge în contact cu ochii, clătiți bine cu apă.
-  Curent pornit/oprit



DISTRUGEREA BATERIILOR CONSUMATE ȘI A DISPOZITIVELOR ELECTRONICE ȘI ELECTRICE UZATE (aplicabilă în Uniunea Europeană și în alte state cu sisteme de colectare diferite).

Acest simbol, imprimat pe baterie, produs sau ambalaj, indică faptul că bateria sau produsul nu trebuie tratate ca deșeurile menajere. Asigurându-vă că bateria sau produsul sunt distruse în mod corect, veți evita consecințele potențial negative asupra mediului și sănătății oamenilor. Reciclarea materialelor va ajuta la conservarea resurselor naturale. Pentru a vă asigura că bateria și produsul sunt distruse în mod corect, predați produsul uzat către centrul de colectare competent pentru reciclarea bateriilor, echipamentelor electrice și electronice. Pentru informații detaliate privind reciclarea acestui produs sau a bateriei, contactați Biroul Civil local, serviciul de distrugere a deșeurilor menajere sau magazinul de unde ați achiziționat produsul.

⚠ ΥΠΟΔΕΙΞΕΙΣ ΑΣΦΑΛΕΙΑΣ

- ⚠ Για να αποφύγετε τραυματισμούς κατά τη συναρμολόγηση πρέπει να φοράτε γάντια.
- ⚠ Το προϊόν επιτρέπεται να χρησιμοποιείται μόνο σαν μέσο λουτρού, υγιεινής και καθαρισμού του σώματος.
- ⚠ Παιδιά ή ενήλικες με μειωμένες σωματικές, διανοητικές και/ή αισθητήριες ανεπάρκειες δεν επιτρέπεται να χρησιμοποιούν το προϊόν χωρίς επιτήρηση. Άτομα υπό την επίρροια οινοπνεύματος ή ναρκωτικών δεν επιτρέπεται να χρησιμοποιούν σε καμία περίπτωση το προϊόν.
- ⚠ Η επαφή δέσμης νερού του ντους με ευαίσθητες περιοχές του σώματος (π.χ. μάτια) πρέπει να αποφεύγεται. Διατηρείτε επαρκή απόσταση ανάμεσα στο ντους και το σώμα.
- ⚠ Οι διαφορές της πίεσης μεταξύ της σύνδεσης κρύου και ζεστού νερού θα πρέπει να αντισταθμίζονται.

ΗΛΕΚΤΡΙΚΗ ΠΑΡΟΧΗ

- ⚠ Η ηλεκτρική εγκατάσταση επιτρέπεται να πραγματοποιηθεί μόνο από εξειδικευμένο ηλεκτρολόγο!
- ⚠ Παροχή ρεύματος 100-240V/N/PE/50-60Hz (μήκος: 1 μέτρα) προ-εγκατάσταση.
- ⚠ Η ασφάλιση του φωτιστικού πρέπει να γίνει μέσω της διάταξης προστασίας σφαλμάτων ρεύματος (RCD/FI) με ρεύμα διαφοράς μέτρησης ≤ 30 mA.
- ⚠ Το προϊόν πρέπει να συνδεθεί με μία ισοδυναμική σύνδεση (PA) 4 mm² που έχει προεγκατασταθεί από τον πελάτη.

ΗΛΕΚΤΡΟΛΟΓΟΣ ΕΓΚΑΤΑΣΤΑΣΗΣ

- ⚠ Οι εργασίες εγκατάστασης και ελέγχου πρέπει να διενεργούνται από έναν εγκεκριμένο ειδικό ηλεκτρολόγο, λαμβάνοντας υπόψη τις οδηγίες VDE 0100 Μέρος 701, IEC 60364-6 και IEC 60364-7-701 καθώς και το EN 60335-2-105.
- ⚠ Το καλώδιο σύνδεσης πρέπει να εισαχθεί με διπλή μόνωση  στο κουτί σύνδεσης.

ΟΔΗΓΙΕΣ ΣΥΝΑΡΜΟΛΟΓΗΣΗΣ

- / Πριν τη συναρμολόγηση πρέπει να εξεταστεί το προϊόν για ζημιές μεταφοράς. Μετά την εγκατάσταση δεν αναγνωρίζονται ζημιές από τη μεταφορά ή επιφανειακές ζημιές.
- / Οι σωλήνες και η μπαταρία πρέπει να τοποθετηθούν σύμφωνα με τα ισχύοντα πρότυπα, να τεθούν υπό πίεση και να δοκιμαστούν.
- / Θα πρέπει να τηρούνται οι οδηγίες εγκατάστασης που ισχύουν σε κάθε κράτος.
- / Κατά τη συναρμολόγηση του προϊόντος από ειδικό προσωπικό θα πρέπει να ελέγχεται με ιδιαίτερη προσοχή η επιφάνεια στερέωσης, αν είναι επίπεδη σε όλη της την επιφάνεια (δεν πρέπει να εξέχουν αρμοί ή πλακάκια), αν η υποδομή του τοίχου είναι κατάλληλη για τη στερέωση του προϊόντος και αν παρουσιάζει ασθενή σημεία.
- / Προσοχή όταν τρυπάτε πάνω από σωλήνες ηλεκτρικού ή νερού!
- / Η κατανάλωση νερού πρέπει να έχει επαρκείς διαστάσεις.
- / Το ντους επιτρέπεται να συνδέεται μόνο αφού προηγηθεί στο κύκλωμα μία βαλβίδα διακοπής ή μπαταρία.

Τεχνικά Χαρακτηριστικά

Πίεση λειτουργίας προ της βάνας: έως 0,6 MPa
Συνιστώμενη λειτουργία πίεσης: 0,25 - 0,5 MPa
(1 MPa = 10 bar = 147 PSI)

Θερμοκρασία ζεστού νερού: έως 60°C
Συνιστώμενη θερμοκρασία ζεστού νερού: 42°C
Ασφάλεια υπερθέρμανσης νερού: 40°C

Προειδοποίηση: Υπέρβαση αυτής της θερμοκρασίας μπορεί να προκαλέσει εγκαύματα
Θερμική απολύμανση: 70°C/4 min
Ονομαστική τάση: 100-240V AC 50-60Hz
Ονομαστική ισχύς: 18 W
Φωτιστικά 4 x LED: 12V DC SELV 4 W

Το φωτιστικό δεν διαθέτει ροοστάτη.

Κατηγορία προστασίας II
Είδος προστασίας IPX5
Shower Heaven 970 Βάρος (χωρίς συσκευασία) 45,0 kg
Shower Heaven 720 Βάρος (χωρίς συσκευασία) 29,0 kg

ΠΕΡΙΓΡΑΦΗ ΣΥΜΒΟΛΩΝ



Μην χρησιμοποιείτε σιλικόνη που περιέχει οξικό οξύ!

ΣΥΝΤΗΡΗΣΗ (βλ. Σελίδα 51)



ΠΑΡΑΔΕΙΓΜΑΤΑ ΣΥΝΑΡΜΟΛΟΓΗΣΗΣ (βλ. Σελίδα 33)



ΚΑΘΑΡΙΣΜΟΣ (βλ. Σελίδα 55)



ΑΝΤΑΛΛΑΚΤΙΚΑ (βλ. Σελίδα 48)



ΔΙΑΣΤΑΣΕΙΣ (βλ. Σελίδα 46)



ΔΙΑΓΡΑΜΜΑ ΡΟΗΣ (βλ. Σελίδα 50)



Ηλεκτρολόγος εγκατάστασης



Ζεστό νερό



Κρύο νερό



Η αποχετευτική ικανότητα της βαλβίδας εκροής πρέπει να υπερβαίνει τα l/min.



Βαλβίδα εκροής



Ανοίξτε την παροχή του νερού



Θα πρέπει να απασχοληθούν 2 τεχνίτες



Προειδοποίηση: καυτή επιφάνεια!



Φοράτε γάντια προστασίας χεριών



Φοράτε γυαλιά προστασίας ματιών



Φυσικός σπόγγος



Αποσκληρυντής νερού (με βάση το κιτρικό οξύ)

Αποφεύγετε την επαφή με τα μάτια και το δέρμα. Σε περίπτωση που έλθει το προϊόν σε επαφή με τα μάτια ξεπλύνετε καλά με νερό.

Ρεύμα on/off



ΑΠΟΡΡΙΨΗ ΤΩΝ ΧΡΗΣΙΜΟΠΟΙΗΜΕΝΩΝ ΜΠΑΤΑΡΙΩΝ ΚΑΙ ΤΩΝ ΠΑΛΑΙΩΝ ΗΛΕΚΤΡΙΚΩΝ ΚΑΙ ΗΛΕΚΤΡΟΝΙΚΩΝ ΣΥΣΚΕΥΩΝ (ισχύει στην Ευρωπαϊκή Ένωση και στις άλλες ευρωπαϊκές χώρες με συστήματα χωριστής συλλογής απορριμμάτων).



Αυτό το σύμβολο στη μπαταρία, στο προϊόν ή στη συσκευασία υποδεικνύει ότι η μπαταρία ή το προϊόν δεν πρέπει να αντιμετωπίζονται ως οικιακά απορρίμματα. Με τη διασφάλιση της σωστής διάθεσης της μπαταρίας ή του προϊόντος, θα αποτρέψετε τις πιθανές αρνητικές συνέπειες για το περιβάλλον και την ανθρώπινη υγεία. Η ανακύκλωση των υλικών θα συμβάλει στη διατήρηση των φυσικών πόρων. Για να διασφαλίσετε ότι η μπαταρία ή το προϊόν θα υποστούν τη σωστή επεξεργασία, παραδώστε το προϊόν, μετά το τέλος του κύκλου ζωής του, στο κατάλληλο σημείο συλλογής για ανακύκλωση μπαταριών, ηλεκτρικών και ηλεκτρονικών εξοπλισμού. Για πιο αναλυτικές πληροφορίες σχετικά με την ανακύκλωση αυτού του προϊόντος ή της μπαταρίας, παρακαλούμε να επικοινωνήσετε με το αρμόδιο τοπικό γραφείο της περιοχής σας, την υπηρεσία διάθεσης οικιακών απορριμμάτων ή το κατάστημα από το οποίο αγοράσατε το εν λόγω προϊόν.



⚠ VARNOSTNA OPOZORILA

- ⚠ Pri montaži je treba nositi rokavice, da se preprečijo poškodbe zaradi zmečkanja ali urezov.
- ⚠ Ta izdelek se sme uporabljati le z namenom umivanja, vzdrževanja higiene in telesne nege.
- ⚠ Otroci kot tudi odrasle osebe z omejenimi telesnimi, duševnimi in/ali senzoričnimi sposobnostmi ne smejo nenadzorovano uporabljati tega izdelka. Osebe, ki so pod vplivom alkohola ali drog, tega izdelka ne smejo uporabljati.
- ⚠ Izogibati se je treba stiku prhalnega curka z občutljivimi deli telesa (npr. očmi). Med telesom in prho mora biti vedno zadosten razmik.
- ⚠ Velike razlike v tlaku med priključkom za mrzlo in priključkom za toplo vodo je potrebno izravnati.

ELEKTRIČNI PRIKLJUČEK

- ⚠ Električno priključitev sme izvesti le elektrostrokovnjak!
- ⚠ Napajanje 100-240V/N/PE/50-60Hz (dolžina: 1 m) predhodno instalirajte.
- ⚠ Zaščita mora biti zagotovljena z zaščitnim stikalom pred okvarnim tokom (RCD/FI) z dimenzioniranim diferenčnim tokom ≤ 30 mA.
- ⚠ Izdelek mora biti priključen na potencialno izravnavo (PA) 4 mm² na lokaciji.

ELEKTROINŠTALATER

- ⚠ Instalacijo in preizkuse mora izvesti pooblaščen elektro strokovnjak, pri čemer mora upoštevati VDE 0100 Del 701, IEC 60364-6 in IEC 60364-7-701 ter EN 60335-2-105.
- ⚠ Omrežni priključni kabel je treba dvojno izoliran  vstaviti v priključno dozo.



















NAVODILA ZA MONTAŽO

- / Pred montažo je treba izdelek preveriti glede morebitnih transportnih poškodb. Po vgradnji transportne ali površinske poškodbe ne bodo več priznane.
- / Cevi in armaturo je treba montirati, izprati in preveriti po veljavnih standardih.
- / Upoštevati je treba pravilnike o inštalacijah, ki veljajo v posamezni državi.
- / Pri montaži tega proizvoda s strani kvalificiranega strokovnega osebja je treba paziti na to, da je pritrdilna ploskev na celotni površini za pritrditev gladka (brez izstopajočih fug ali zasekov ploščic), da je struktura stene primerna za montažo proizvoda in ne kaže šibkih mest.
- / Pri vrtanju bodite pozorni na električne vodnike in vodovodno napeljavo
- / Zmogljivost odtoka mora biti ustrezne velikosti.
- / Prha se sme priključiti le za zapornim ventilom ali sanitarno armaturo.

Tehnični podatki

Obratovalni tlak pred armaturo:	maks. 0,6 MPa
Priporočeni delovni tlak:	0,25 - 0,5 MPa (1 MPa = 10 bar = 147 PSI)
Temperatura tople vode:	maks. 60°C
Priporočena temperatura tople vode:	42°C
Varnostna blokada:	40°C
Opozorilo: prekoračitve te temperature lahko povzroči opekline!	
Termična dezinfekcija:	70°C / 4 min
Nazivna napetost:	100-240V AC 50-60Hz
Nazivna poraba:	18 W
Svetilke 4 x LED:	12V DC SELV 4 W
Svetilka nima možnosti uravnavanja zatemnitve.	
Razred zaščite	II
Vrsta zaščite	IPX5
Shower Heaven 970	
Teža (brez embalaže)	45,0 kg
Shower Heaven 720	
Teža (brez embalaže)	29,0 kg

OPIS SIMBOLA

-  Ne smete uporabiti silikona, ki vsebuje osetno kislino!
 -  VZDRŽEVANJE (glejte stran 51)
 -  PRIMERI MONTAŽE (glejte stran 33)
 -  ČIŠČENJE (glejte stran 55)
 -  REZERVNI DELI (glejte stran 48)
 -  MERE (glejte stran 46)
 -  DIAGRAM PRETOKA (glejte stran 50)
 -  Elektroinštalater
 -  Topla voda
 -  Mrzla voda
 -  Odtočna kapacitetamora znašati več kot 50 l/min.
 -  Odtok
 -  Odprite vodo
 -  Potrebna sta dva delavca
 -  Opozorilo pred vročo površino!
 -  Nosite zaščitne rokavice
 -  Nosite zaščito za oči
 -  Naravna gobica
 -  Odstranjevalec apnenca (na osnovi citronske kisline)
- Izogibajte se stiku z očmi in kožo. Če proizvod pride v oči, jih temeljito sperite z vodo.
- Tok vklop/izklop



ODLAGANJE IZTROŠENIH BATERIJ IN STARE ELEKTRIČNE IN ELEKTRONSKE OPREME (veljavno v Evropski uniji in ostalih evropskih državah s sistemom ločenega zbiranja).

Ta simbol na bateriji, izdelku ali embalaži kaže na to, da se baterija ali izdelek ne obravnava kot gospodinjski odpadke. S pravilnim odlaganjem baterije ali izdelka pomagata pri preprečevanju morebitnih škodljivih posledic telesnih poškodb in zdravje oseb. Recikliranje materialov pomaga pri ohranjanju naravnih virov. Da bi se prepričali, da bo baterija ali izdelek pravilno odstranjen, ju na kraju roka uporabnosti izdelka predajte na primernem mestu za reciklažo baterij, električne in elektronske opreme. Za dodatne informacije o recikliranju tega izdelka ali baterije se obrnite na mestno občino, službo za odlaganje gospodinjskih odpadkov ali trgovino, v kateri ste kupili izdelek.

OHUTUSJUHISED

- ⚠ Kandke paigaldamisel muljumis- ja löikevigastuste vältimiseks kindaid.
- ⚠ Toode tohib kasutada ainult pesemis-, hügieeni- ja kehahügieenimärkidel.
- ⚠ Lapsed, samuti kehaliste, vaimsete või tajupiirangutega täiskasvanud ei tohi dušisüsteemi järelevalveta kasutada. Alkoholi või narkootikumide mõju all olevad isikud ei tohi dušisüsteemi kasutada.
- ⚠ Duši veejoad ei tohi kokku puutuda tundlike kehaosadega (nt silmad). Jätke duši ja keha vahele piisav vahe.
- ⚠ Kui külma ja kuumu vee ühenduste surve on väga erinev, tuleb need tasakaalustada.

ELEKTRIÜHENDUS

- ⚠ Elektrihenduse peab läbi viima väljaõppinud elektrik!
- ⚠ Eelpaigaldage pingega varustamine 100-240V/N/PE/50-60Hz (pikkus: 1 m).
- ⚠ Kaitse peab olema tagatud rikkevoolu kaitseadmega (RCD/FI), mille mõõtmise diferentsvool on ≤ 30 mA
- ⚠ Toode tuleb ühendada kohapeal olemasoleva potentsiaaliühtlustusega (PA) 4 mm².

ELEKTRIMONTÖÖR

- ⚠ Paigaldustööd ja kontroll laske viia läbi sertifitseeritud spetsialistil vastavalt VDE 0100 osa 701, IEC 60364-6 ja IEC 60364-7-701 ning EN 60335-2-105 eeskirjadele.
- ⚠ Võrgujuhe tuleb juhtida topeltisolatsiooniga  ühenduse pistikupessa.

PAIGALDAMISJUHISED

- / Enne paigaldamist tuleb toodet kontrollida transpordikahjustuste osas. Pärast paigaldamist ei tunnustata enam transpordi- või pinnakahjustuste kaebuseid.
- / Voolikute ja segisti paigaldamisel, loputamisel ja kontrollimisel tuleb lähtuda kehtivatest normatiividest
- / Vastavas riigis kehtivaid paigalduseeskirju tuleb järgida.
- / Toote paigaldamisel kvalifitseeritud spetsialistide poolt tuleb jälgida, et kinnituspind oleks kogu ulatuses ühtlaselt tasane (mitte ühtki üleseisvat vuuki või kaldus kahhelkivi), seina ülesehitus toote paigaldamiseks sobiv ja ilma nõrkade kohtadeta.
- / Arvestage puurimisel voolukaablite ja veejuhtmete asukohaga
- / Äravoolu jõudlus peab olema piisav.
- / Duši tohib ühendada ainult sulgurkraani või sanitaaramatuuri järele.

Tehnilised andmed

töörõhk süsteemis enne duši:	maks. 0,6 MPa
Soovitatav töörõhk:	0,25 - 0,5 MPa (1 MPa = 10 baari = 147 PSI)
Kuuma vee temperatuur:	maks. 60°C
Soovitatav kuumu vee temperatuur:	42°C
Kaitselukk:	40°C
Hoiatus: selle temperatuuri ületamisel võivad tekkida põletused!	
Termiline desinfektsioon:	70°C / 4 min
Nimipinge:	100-240V AC 50-60Hz
Nimisisend:	18 W
Valgustid 4 x LED:	12V DC SELV 4 W
Valgustit ei saa hämardada.	
Kaitseklass	II
Kaitseklass	IPX5
ShowerHeaven 970	
Kaal (ilma pakendita)	45,0 kg
ShowerHeaven 720	
Kaal (ilma pakendita)	29,0 kg

SÜMBOLITE KIRJELDUS

-  Ärge kasutage äädikhapet sisaldavat silikooni!
-  HOOLDUS (vt lk 51)
-  PAIGALDUSE NÄITED (vt lk 33)
-  PUHASTAMINE (vt lk 55)
-  VARUOSAD (vt lk 48)
-  MÕÕTUDE (vt lk 46)
-  LÄBIVOOLUDIAGRAMM (vt lk 50)
-  Elektrimontöör
-  Soe vesi
-  Külma vesi
-  Äravoolu jõudlus peab olema suurem kui 50 l/min.
-  Äravool
-  Keerake vesi lahti
-  Vajab kahte töötajat
-  Kuum pealispind!
-  Kandke kaitsekindaid
-  Kandke kaitseprille
-  Looduslik svamm
-  Katlakivi eemaldaja (põhineb sidrunhappel)
- Vältige kokkupuudet silmade ja nahaga. Kui toode satub silma, siis loputage silmi hoolikalt veega..
- Elektrivool sees/väljas



KASUTATUD PATAREIDE NING VANADE ELEKTRI- JA ELEKTROONIKASEADMETE KÄITLEMINE (kohaldatav Euroopa Liidus ja teistes Euroopa riikides eraldi kogumisüsteemidega).

See sümbol akul, tootel või pakendil näitab, et akut või toodet ei tohi käidelda majapidamisjäätmena. Tagades aku või toote kohase käitlemise, aitate vältida võimalikku negatiivset keskkonnamõju ja mõju inimeste tervisele. Materjalide taaskasutus aitab säästa loodusressursse. Selleks, et tagada aku või toote nõuetekohane käitlemine, viige toode pärast kasutusaja lõppu patareide, elektri- ja elektroonikaseadmete kogumiskohta. Üksikasjalikum teavet selle toote või aku taaskasutusest saate kohalikest Civic Office'ist, oma majapidamisjäätmete käitlejalt või kauplusest, kust te toote ostsite.



⚠ DROŠĪBAS NORĀDES

- ⚠ Montāžas laikā, lai izvairītos no saspiedumiem un iegriezumiem, nepieciešams nēsāt cimdus.
- ⚠ Šo produktu drīkst izmantot tikai, lai mazgātos, higiēnai un ķermeņa tīrīšanai.
- ⚠ Bērni, kā arī pieaugušie ar fiziskiem, garīgiem un/vai sensoriskiem ierobežojumiem nedrīkst lietot šo produktu bez uzraudzības. Personas, kas atrodas alkohola vai narkotisko vielu iespaidā, nedrīkst lietot šo dušas sistēmu.
- ⚠ Nepieciešams izvairīties no dušas strūkļas tieša kontakta ar jutīgām ķermeņa daļām (piem., acīm). Nepieciešams ievērot pietiekošu attālumu starp dušu un ķermeni.
- ⚠ Jāizlīdzina spiediena atšķirības starp aukstā un karstā ūdens pievadiem.

ELEKTROAPGĀDES PIESLĒGVIETA

- ⚠ Elektrisko pieslēgumu drīkst veikt tikai elektriķis!
- ⚠ Barošanas bloku 100-240V/N/PE/50-60Hz (garums: 1 m) instalēt iepriekš.
- ⚠ Bīstamības mazināšanai jāizmanto drošinātājs (RCD/FI) ar noteikto strāvas stipruma starpību ≤ 30 mA.
- ⚠ Izstrādājums jāpieslēdz pasūtītāja paredzētajam potenciālu izlīdzinātājam (PA) 4 mm².

ELEKTROMONTIERIS

- ⚠ Instalācijas un pārbaudes darbus jāveic sertificētam speciālistam saskaņā ar DIN VDE 0100 701. d., IEC 60364-6, IEC 60364-7-701 un EN 60335-2-105.
- ⚠ Tikla pieslēgšanas vads jāievada pieslēgšanas rozetē ar dubultu izolāciju .

NORĀDĪJUMI MONTĀŽAI

- / Pirms montāžas nepieciešams pārbaudīt, vai produktam transportēšanas laikā nav radušies bojājumi. Pēc iebūvēšanas bojājumi, kas radušies transportēšanas laikā, vai virsmas bojājumi netiek atzīti.
- / Caurulvadi un maisītājs ir jāuzstāda, jāizskalo un jāpārbauda saskaņā ar spēkā esošajiem standartiem.
- / Jāievēro attiecīgās valstīs spēkā esošās montāžas prasības.
- / Kvalificētiem speciālistiem, montējot produktu, jāpiegriež vērība tam, lai piestiprināšanas virsma visā piestiprināšanas zonā ir gluda (nav fūgu vai flīžu iecirtumu), sienas uzbūve ir piemērota produkta montāžai un tajā nav nestabilu vietu.
- / Urbjot pievērsiet uzmanību elektrības un ūdens vadiem!
- / Noplūdei jānodrošina pietiekama ūdens caurplūde.
- / Dušu drīkst pievienot tikai aiz slēgvārsta vai jaucējvārsta.

Tehniskie dati

Darba spiediens pirms jaucējkrāna:	maks. 0,6 MPa
leteicamais darba spiediens:	0,25 - 0,5 MPa (1 MPa = 10 bar = 147 PSI)
Karstā ūdens temperatūra:	maks. 60°C
leteicamā karstā ūdens temperatūra:	42°C
droša temperatūra	40°C
Bīdinājums: šīs temperatūras pārsniegšana var izraisīt applaucēšanos!	
Termiskā dezinfekcija:	70°C / 4 min
Nominālais spriegums:	100-240V AC 50-60Hz
nominālais patēriņš:	18 W
Gaismekļi 4 x LED:	12V DC SELV 4 W
Lampas spilgtums nav regulējams.	
Aizsardzības klase	II
Aizsardzības līmenis	IPX5
Shower Heaven 970	
Svars (bez iesaiņojuma)	45,0 kg
Shower Heaven 720	
Svars (bez iesaiņojuma)	29,0 kg

SIMBOLU NOZĪME

-  Neizmantojot silikonu, kas satur etiķskābi!
-  APKOPE (skat. lpp. 51)
-  MONTĀŽAS PIEMĒRI (skat. lpp. 33)
-  TĪRĪŠANA (skat. lpp. 55)
-  REZERVES DAĻAS (skat. lpp. 48)
-  IZMĒRUS (skat. lpp. 46)
-  CAURPLŪDES DIAGRAMMA (skat. lpp. 50)
-  Elektromontieris
-  Siltais ūdens
-  Aukstais ūdens
-  Notece veikspējai jābūt vairāk nekā 50 l/min.
-  Notece
-  Atgrieziet ūdeni
-  Nepieciešami divi darbinieki
-  Bīdinājums par karstu virsmu!
-  Valkāt aizsargcimdus
-  Valkāt acu aizsargus
-  Dabīgais sūklis
-  Atkaļķotājs (uz citronskābes bāzes)
-  Novērst nokļūšanu acīs un uz ādas. Ja produkts iekļūst acīs, tās kārtīgi jāskalo ar ūdeni.
-  Strāva ieslēgta / izslēgta



ATBRĪVOŠANĀS NO NEDERĪGĀM BATERIJĀM/AKUMULATORIEM UN NOLIETOTA ELEKTRISKĀ UN ELEKTRONISKĀ APRĪKOJUMA (attiecas uz Eiropas Savienības un citām Eiropas valstīm ar atkritumu dalītas savākšanas sistēmām).

Šis simbols uz baterijas/akumulatora, izstrādājuma vai iepakojuma norāda, ka ne bateriju/akumulatoru, ne izstrādājumu nedrīkst izmest sadzīves atkritumos. Nodrošinot atbrīvošanos no baterijas/akumulatora vai izstrādājuma atbilstošā veidā, jūs palīdzēsiet novērst to potenciālo kaitīgo ietekmi uz vidi un cilvēku veselību. Materiālu otrreizējā pārstrāde palīdzēs saglabāt dabas resursus. Lai nodrošinātu atbilstošu apiešanos ar bateriju/akumulatoru vai izstrādājumu, ekspluatācijas laika beigās nododiet izstrādājumu atbilstošā pieņemšanas punktā bateriju/akumulatoru, elektriskā un elektroniskā aprīkojuma otrreizējai pārstrādei. Plašāku informāciju par šī izstrādājuma vai baterijas/akumulatora otrreizējo pārstrādi varat iegūt, sazinoties ar vietējo pašvaldību, jūsu sadzīves atkritumu savākšanas pakalpojumu sniedzēju vai veikalu, kurā iegādājāties šo izstrādājumu.



⚠ SIGURNOSNE NAPOMENE

- ⚠ Prilikom montaže se radi sprečavanja prignječanja i posekوتا moraju nositi rukavice.
- ⚠ Proizvod sme da se koristi samo za kupanje, tuširanje i ličnu higijenu.
- ⚠ Deca, kao i telesno, mentalno i/ili senzorno hendikepirane odrasle osobe ne smeju da koriste proizvod bez nadzora. Osobe koje su pod uticajem alkohola ili droga ne smeju da koriste proizvod.
- ⚠ Mora se izbegavati kontakt mlaza iz tuša sa osetljivim delovima tela (npr. očima). Telo korisnika mora biti na dovoljnom odstojanju od tuša.
- ⚠ Velika razlika u pritisku između vruće i hladne vode mora biti izbalansirana.

ELEKTRIČNI PRIKLJUČAK

- ⚠ Električku sme priključiti samo ovlašćeni električar!
- ⚠ Prethodno priključite naponsko napajanje 100-240V/N/PE/50-60Hz (dužina: 1 m).
- ⚠ Vod se mora osigurati nadstrujnom zaštitnom sklopkom (RCD/FI) s nazivnom diferencijalnom strujom ≤ 30 mA.
- ⚠ Proizvod mora da se priključi na postojeće izjednačenje potencijala (PA) 4 mm².

ELEKTROINSTALATER

- ⚠ Instalaciju i ispitivanje smeju obavljati isključivo sertifikovani električari uz uvažavanje odredaba VDE 0100 deo 701, IEC 60364-6 i IEC 60364-7-701 kao i EN 60335-2-105.
- ⚠ Strujni priključni kabl mora da se dvostruko izoliran  uvede u utičnicu.









INSTRUKCIJE ZA MONTAŽU

- / Pre montaže se mora proveriti da li je proizvod oštećen pri transportu. Nakon ugradnje se ne priznaju nikakve reklamacije koje se odnose na površinska i transportna oštećenja.
- / Vodovi i armatura moraju biti postavljeni, isprani i testirani prema važećim normama.
- / Treba se pridržavati propisa koji u određenim zemljama važe za instalacije.
- / Kada proizvod montira kvalifikovano stručno osoblje treba paziti da čitava površina na koju se učvršćuje bude ravna (bez istaknutih fuga ili krivljenja pločica), da je zidna konstrukcija primerena montaži proizvoda i da nema slabih mesta.
- / Prilikom bušenja treba paziti na električne kablove i vodovodne cevi!
- / Mora se predvideti dovoljan kapacitet odvoda.
- / Tuš se sme priključivati samo iza ventila za zatvaranje ili iza sanitarne armature.

Tehnički podaci

Radni pritisak ispred armature:	maks. 0,6 MPa
Preporučeni radni pritisak:	0,25 - 0,5 MPa (1 MPa = 10 bar = 147 PSI)
Temperatura vruće vode:	maks. 60°C
Preporučena temperatura vruće vode:	42°C
Sigurnosni prekid:	40°C
Upozorenje: Prekoračenje ove temperature može da izazove opekotine!	
Termička dezinfekcija:	70°C / 4 min
Nominalni napon:	100-240V AC 50-60Hz
Nominalna potrošnja:	18 W
Svetiljke 4 x LED:	12V DC SELV 4 W
Sijalica nije prigušiva.	
Klasa zaštite	II
Klasa zaštite	IPX5
Shower Heaven 970	
Neto težina	45,0 kg
Shower Heaven 720	
Neto težina	29,0 kg

OPIS SIMBOLA

-  Nemojte koristiti silikon koji sadrži sirćetnu kiselinu!
-  ODRŽAVANJE (vidi stranu 51)
-  PRIMERI MONTAŽE (vidi stranu 33)
-  ČIŠĆENJE (vidi stranu 55)
-  REZERVNI DELOVI (vidi stranu 48)
-  MERE (vidi stranu 46)
-  DIJAGRAM PROTOKA (vidi stranu 50)
-  Elektroinstalater
-  Topla voda
-  Hladna voda
-  Kapacitet odvoda mora biti veći od 50 l/min.
-  Ispust
-  Otvorite dotok vode
-  Potrebne su dve radne snage
-  Upozorenje na opasnost od vrele površine!
-  Nosite zaštitne rukavice
-  Nosite zaštitne naočare
-  prirodni sunder
-  Sredstvo za uklanjanje kamenca (na bazi limunske kiseline)
-  Izbegavajte kontakt sa očima i kožom. U slučaju kontakta sa očima, dobro isperite sa dosta vode.
-  Struja uklj./isklj.



ODLAGANJE ISTROŠENIH BATERIJA I STARE ELEKTRIČNE I ELEKTRONSKE OPREME (primenjuje se u Evropskoj uniji i ostalim evropskim zemljama sa sistemom odvojenog sakupljanja).

Ovaj simbol na bateriji, proizvodu ili pakovanju ukazuje na to da se baterija ili proizvod ne tretiraju kao kućni otpad. Pravilnim odlaganjem baterije ili proizvoda, pomažete u sprečavanju mogućih štetnih posledica po životnu sredinu i zdravlje ljudi. Recikliranje materijala pomaže u očuvanju prirodnih resursa. Kako biste bili sigurni da će baterija ili proizvod biti pravilno odloženi, pri kraju roka trajanja proizvod predajte odgovarajućem mestu za reciklažu baterija, električne i elektronske opreme. Za dodatne informacije o recikliranju ovoga proizvoda ili baterije kontaktirajte gradsku upravu, službu za odlaganje kućnog otpada ili prodavnicu u kojoj ste kupili proizvod.

⚠ SIKKERHETSHENVISNINGER

- ⚠ Bruk hansker under montasjen for å unngå klem- og kuttskader.
- ⚠ Produktet skal kun brukes for bade-, hygiene- og kroppshygiene.
- ⚠ Barn og voksne med fysiske og psykiske og/eller sensoriske handicap skal ikke bruke dusjsystemet uten oppsyn. Personer som er påvirket av alkohol eller narkotika skal ikke bruke dusjsystemet.
- ⚠ Dusjstrålen skal ikke komme i kontakt med ømfintlige kroppsdeler (f.eks. øynene). Overhold en tilstrekkelig avstand mellom dusjen og kroppen.
- ⚠ Store trykkdifferanser mellom kaldt- og varmtvannstilkoblinger skal utlignes.

EL-TILKOBLINGER

- ⚠ El-tilkoblinger skal kun utføres av el-fagfolk!
- ⚠ Installer strømforsyning 100-240V/N/PE/50-60Hz lengde: 1 m) på forhånd.
- ⚠ Sikring ved hjelp av en jordfeilstrom verneinnretning (RCD/FI) med en dimensjonert differensialstrøm på ≤ 30 mA.
- ⚠ Produktet må tilkobles en 4 mm² potensialutjevning (PA).

EL-INSTALLATØR

- ⚠ Installasjons- og kontrollarbeid skal utføres av en godkjent el-fagbedrift som overholder direktiv VDE 0100 del 701, IEC 60364-6 og IEC 60364-7-70101. samt EN 60335-2-105.
- ⚠ Strømforsyningsledningen må være dobbelt isolert , og settes inn i stikkontakten.

MONTAGEHENVISNINGER

- / Før montasjen skal produktet sjekkes for transportskader. Etter monteringen aksepteres ikke noen transport- eller overflateskader.
- / Ledningene og armaturen skal monteres, spyles og sjekkes iht. de gyldige normer.
- / Gjeldende retningslinjer for rørleggerarbeid i de enkelte land skal følges.
- / Under monteringen av produktet gjort av kvalifisert fagpersonell, skal man påse at monteringsoverflaten på hele festeområdet er plant (ingen utstikkende fuger eller flisekanter), at veggoppbyggingen egner seg for produktmontasjen og ikke viser svake punkter.
- / Ved boring skal det passes på strøm- og vannledninger!
- / Utløpsytelsen skal være tilstrekkelig dimensjonert.
- / Dusjen skal kun monteres etter en avstengingsventil eller etter sanitærarmatur.

Tekniske data

Driftstrykk før armatur:	maks. 0,6 MPa
Anbefalt driftstrykk:	0,25 - 0,5 MPa (1 MPa = 10 bar = 147 PSI)
Varmt vannstemperatur	maks. 60°C
Anbefalt temperatur for varmt vann	42°C
Sikkerhetssperre	40°C
Varselshenvisning: Overskridelse av denne temperaturen kan medføre forbrenninger!	
Termisk desinfisering:	70°C / 4 min
Nominell spenning:	100-240V AC 50-60Hz
nominell inngang:	18 W
Lamper 4 x LED:	12V DC SELV 4 W
Lyspæren kan ikke dimmes.	
Beskyttelsesklasse	II
Beskyttelsesklasse	IPX5
Shower Heaven 970	
Vekt (uten emballasje)	45,0 kg
Shower Heaven 720	
Vekt (uten emballasje)	29,0 kg

SYMBOLBESKRIVELSE

-  Ikke bruk silikon som inneholder eddiksyre!
-  VEDLIKEHOLD (se side 51)
-  MONTASJE-EKSEMPEL (se side 33)
-  RENGJØRING (se side 55)
-  SERVICEDELER (se side 48)
-  MÅL (se side 46)
-  GJENNOMSTRØMNINGSDIAGRAM (se side 50)
-  El-installatør
-  Varmt vann
-  Kaldt vann
-  Avløp ytelse skal være mer enn 50 l/min.
-  Avløp
-  Vann settes på
-  Nødvendig med to arbeidskrefter
-  Varsel pga. het overflate!
-  Bruk vernehansker
-  Bruk vernebriller
-  Natursvamp
-  Avkalker (sitronsyrebaseret)
-  Unngå øye- og hudkontakt. Hvis produktet skulle komme i kontakt med øynene, skyll dem grundig med vann.
-  Strøm på / av

 AVHENDING AV BRUKTE BATTERIER OG GAMMELT ELEKTRISK OG ELEKTRONISK UTSTYR (gjeldende for det Europeiske Fellesskap og andre europeiske land med atskilte innsamlingsssystemer).

 Dette symbolet på batteriet, produktet eller pakningen indikerer at batteriet eller produktet ikke må behandles som husholdningsavfall. Ved å sikre at batteriet eller produktet blir korrekt avhendet, hjelper du til å hindre mulige negative konsekvenser for miljøet og menneskelig helse. Resyklert av materialer hjelper til å bevare naturens ressurser. For å sikre at batteriet eller produktet vil bli behandlet forsvarlig, må det overlates til et dertil egnet innsamlingssted for resyklert av materialer, elektrisk eller elektronisk utstyr, når batteriets eller produktets levetid er oppbrukt. For mer detaljert informasjon om resyklert av dette produktet eller batteriet, vennligst kontakt ditt lokale renholdskontor, avfallstjenesten eller butikken hvor du kjøpte produktet.



УКАЗАНИЯ ЗА БЕЗОПАСНОСТ

- ⚠ При монтажа трябва да се носят ръкавици, за да се избегнат наранявания поради притискане или порязване.
- ⚠ Позволено е използването на продукта само за къпане, хигиена и цели на почистване на тялото.
- ⚠ Не е позволено деца, както и възрастни с физически, умствени и/или сензорни ограничения да използват продукта без надзор. Не е позволено използването на системата на продукта от лица, употребили алкохол или дрога.
- ⚠ Трябва да се избягва контакта на струите на разпръсквателя с чувствителни части на тялото (напр. очите). Между разпръсквателя и тялото трябва да се спазва достатъчно разстояние.
- ⚠ Големите разлики в налягането между изводите за студената и топлата вода трябва да се изравняват.

СВЪРЗВАНЕ КЪМ ЕЛЕКТРИЧЕСТВОТО

- ⚠ Свързването към електричество се позволява само от електротехник!
- ⚠ Захранването с напрежение 100-240V/N/PE/50-60Hz (дължина: 1 m) се инсталира предварително.
- ⚠ Защитата трябва да се осъществи с предпазен шалтер за остатъчен ток (RCD/FI) с параметриран диференциален ток ≤ 30 mA.
- ⚠ Продуктът трябва да бъде свързан към налично при инвеститора изравняване на потенциала (PA) 4 mm².

ЕЛЕКТРОМОНТЪОР

- ⚠ Дейностите по инсталацията и инспекцията следва да бъдат изпълнявани от оторизиран електротехник при спазване на VDE 0100 Част 701, IEC 60364-6 и IEC 60364-7-701 както и на EN 60335-2-105.
- ⚠ Кабелът за свързване към мрежата трябва да бъде вкаран двойно изолиран  в присъединителната кутия.

УКАЗАНИЯ ЗА МОНТАЖ

- / Преди монтажа продуктът трябва да се провери за транспортни щети. След монтажа не се признават транспортни или повърхностни щети.
- / Тръбопроводите и арматурата трябва да се монтират, промият и проверят в съответствие с валидните норми.
- / Трябва да бъдат спазвани валидните в съответните страни предписания за инсталиране.
- / При монтаж на продукта от квалифицирани специалисти да се внимава за това, закрепващата повърхност в целия диапазон на закрепването да бъде равна (без изпъкнали фуги или изместване на плочки), конструкцията на стената да е подходяща за монтаж на продукта и да няма слаби места.
- / При пробиването внимавайте за електро- и водопроводите!
- / Трябва да се изчисли достатъчна мощност на изтичане.
- / Разпръсквателят може да се свърже само след спирачен клапан или санитарна арматура.

Технически данни

Работно налягане преди арматурата:	макс. 0,6 МПа
Препоръчително работно налягане:	0,25 - 0,5 МПа (1 МПа = 10 bar = 147 PSI)
Температура на горещата вода:	макс. 60°C
Препоръчителна температура на горещата вода:	42°C
Предпазна блокировка:	40°C
Предупредително указание: Надвишаването на температурата може да доведе до изгаряния!	
Термична дезинфекция:	70°C / 4 min
Номинално напрежение:	100-240V AC 50-60Hz
Номинална консумируема мощност:	18 W
Лампи 4 x LED:	12V DC SELV 4 W
Яркостта на осветителното тяло не може да се регулира.	
Защитен клас	II
Вид защита	IPX5
Shower Heaven 970	
Тегло (с опаковката)	45,0 kg
Shower Heaven 720	
Тегло (с опаковката)	29,0 kg

ОПИСАНИЕ НА СИМВОЛИТЕ

-  Не използвайте силикон, съдържащ оцетна киселина!
-  ПОДДРЪЖКА (вижте стр. 51)
-  ПРИМЕРИ ЗА МОНТАЖ (вижте стр. 33)
-  ПОЧИСТВАНЕ (вижте стр. 55)
-  СЕРВИЗНИ ЧАСТИ (вижте стр. 48)
-  РАЗМЕРИ (вижте стр. 46)
-  ДИАГРАМА НА ПОТОКА (вижте стр. 50)
-  Електромонтьор
-  Топла вода
-  Студена вода
-  Мощността на изтичане трябва да бъде повече от 50 л/мин.
-  Отвеждане
-  Включване на водата
-  За работа са необходими двама души
-  Предупреждение за гореща повърхност!
-  Носете защитни ръкавици
-  Носете защита за очите
-  Естествен сунгер
-  Препарат за почистване на варовик (на базата на лимонова киселина)
-  Избягвайте контакт с очите и кожата. Ако продуктът попадне в очите Ви, изплакнете ги добре с вода.
-  Електричество вкл./изкл



ИЗХВЪРЛЯНЕ НА ИЗТОЩЕНИ БАТЕРИИ И СТАРО ЕЛЕКТРИЧЕСКО И ЕЛЕКТРОННО ОБОРУДВАНЕ (приложено в Европейския съюз и други европейски държави със системи за разделно събиране).

Този символ върху батерията, продукта или опаковката указва, че батерията или продуктът не трябва да се третират като битови отпадъци. Като гарантирате, че батерията или продуктът ще бъдат изхвърлени правилно, ще помогнете да се предотвратят потенциално негативни последици за околната среда и човешкото здраве. Рециклирането на материалите ще помогне да се съхранят природните ресурси. За да гарантирате, че батерията или продуктът ще бъдат третирани правилно, предайте продукта в края на жизнения му цикъл в съответния събирателен пункт за рециклиране на батерии и електрическо и електронно оборудване. За по-подробна информация относно рециклирането на този продукт или батерия се свържете с местната община, фирмата за изхвърляне на битови отпадъци или с магазина, от който сте закупили продукта.



△ 安全上の注意

- △ 施工の際は手を挟んだり怪我をしないように、手袋をはめてください。
- △ この製品は、体や手を洗う等の製品本来の目的以外には使用しないでください。
- △ 製品に関する危険性をご理解いただけない方や、身体や精神にハンディキャップがあり安全なご利用が困難なお子様や大人の方のご利用は控えてください。生命に重大な危険が及ぶことや、物的損害の危険があります。アルコールまたは薬物の影響下にある方の使用はできません。
- △ シャワー吐水を身体の敏感な部分(例えば、目など)に使用しないでください。シャワーと身体の間には十分な距離をとってください。
- △ 給水・湯の圧力差は0.1(MPa)以内としてください。

電気の接続

- △ 電気工事は電気工事士のみが行うことができます(日本では関連法規に従って施工してください)!
- △ 電源100-240V/N/PE/50-60Hz(長さ: 1 m)を仮敷設します。
- △ 配線は定格感度電流が30 mA以下の漏電遮断器に接続してください(日本では関連法規に従って施工してください)。
- △ 製品は、現場手配・施工の接地線4mm²に接続する必要があります(日本では関連法規に従って施工してください)。

電気工事士

- △ 設置およびテスト作業は、VDE 0100パート701 および IEC 60364-6ならびに IEC 60364-7-701, EN 60335-2-105により、認定された電気技師が行う必要があります(日本では関連法規に従って施工してください)。
- △ 電源ケーブルは、二重絶縁回されている接続ボックスで接続されている必要があります(日本では関連法規に従って施工してください)。





















施工上の注意



- ／ 製品の施工前に輸送でのダメージがないか確認してください。施工後のキズ等のお申し出はお断りさせて頂いています。
- ／ 配管と水栓は、関連法規に従って施工、洗浄、および試験を行ってください。
- ／ 施工行う地域に適用される関連法規をお守りください。
- ／ 適切な資格を持つ方が製品の施工を行ってください。施工面が平らであること(躯体の凹凸やタイル等の段差がないこと)、壁の構造が製品の施工に適しており必要な強度があることを確認してください。
- ／ 穴あけの際は、埋設管(電気と水道管、等)に注意してください!
- ／ 排水能力を満足するものがが必要です。
- ／ シャワーは、止水栓または飲料適合している水栓の2次側にのみ接続してください。

技術資料

水栓直前の流動圧:	最大 0,6 MPa
推奨使用水圧:	0,25 - 0,5 MPa (1 MPa = 10 bar = 147 PSI)
給湯温度:	最大 60°C
推奨給湯温度:	42°C
Safety Stop:	40°C
警告: この温度を上回ると火傷の危険性があります!	
お湯による高温消毒:	70°C / 4 min
定格電圧:	100-240V AC 50-60Hz
定格消費:	18 W
照明 4 x LED:	12V DC SELV 4 W
電球は調光できません。	
保護クラス	II
保護クラス	IPX5
ShowerHeaven 970	
重量 (パッケージを含まず)	45,0 kg
ShowerHeaven 720	
重量 (パッケージを含まず)	29,0 kg

アイコンの説明

-  酢酸系シリコンをご使用にならないでください!
-  メンテナンス (次のページを参照 51)
-  施工例 (次のページを参照 33)
-  お手入れ方法 (次のページを参照 55)
-  スペアパーツ (次のページを参照 48)
-  寸法 (次のページを参照 46)
-  流量曲線図 (次のページを参照 50)
-  電気工事士
-  温
-  水
-  排水能力は、50 l/分以上必要です。
-  排水
-  開栓
-  作業には2人必要です
-  高温の表面に注意!
-  保護手袋を着用してください
-  目の保護具を必ず着用してください
-  海綿スポンジ
-  カルキ除去剤 (クエン酸塩基)
-  目や皮膚に入らないように注意してください。製品が目に入った場合は、水で十分に洗い流してください。
-  電源のオン/オフ

-  古い電池と電気器具の廃棄 (EU加盟国、ならびにごみの分別をするその他欧州諸国) (日本では自治体の分別に従ってください)。
-  電池、製品、またはパッケージにあるシンボルは、これらを一般家庭ごみとして出してはいけないことを意味します。正しい処理方法を行うことで、地球環境や人間の健康に対する影響を低減します。リサイクルは、天然資源の節約に貢献します。電池または製品を適切に処理するには、それぞれのリサイクルに適切な場所に運搬します。リサイクルに関する詳細な情報については、お近くの市役所、家庭ゴミ収集サービス等にお問い合わせください(日本では自治体の分別に従ってください)。

⚠ ПРИМІТКИ З БЕЗПЕКИ

- ⚠ Під час встановлення слід надягати рукавички, щоб запобігти травмам та порізам.
- ⚠ Виріб можна використовувати лише для купання, гігієни та очищення тіла.
- ⚠ Діти, а також дорослі з фізичними, розумовими та/або сенсорними вадами не повинні використовувати цей продукт без належного нагляду. Особам, які перебувають у стані алкогольного або наркотичного сп'яніння, забороняється використовувати цей продукт.
- ⚠ Не дозволяйте струменям душу потрапляти на чутливі частини тіла (наприклад, очі). Між душею і вами має бути достатня відстань.
- ⚠ Гаряча і холодна подачі води повинні мати однаковий тиск.

ЕЛЕКТРИЧНЕ ПІДКЛЮЧЕННЯ

- ⚠ Електричне підключення має виконувати лише електрик!
- ⚠ Попереднє встановлення напруги 100-240 В/Н/PE/50-60 Гц (довжина: 1).
- ⚠ Схема повинна бути захищена за допомогою пристрою для захисту від замикання із заземленням (RCD/FI) з вимірним диференціальним струмом ≤ 30 мА.
- ⚠ Виріб має бути підключено до 4 мм² еквипотенціального зв'язку (РА), який надає клієнт.

ЕЛЕКТРИК

- ⚠ Роботи зі встановлення та тестування повинні виконуватися кваліфікованим електриком відповідно до VDE 0100, частина 701, IEC 60364-6 і IEC 60364-7-701, а також EN 60335-2-105.
- ⚠ Лінія підключення до мережі має бути встановлена в розетку з подвійною ізоляцією .

ІНСТРУКЦІЇ ЗІ ВСТАНОВЛЕННЯ

- / Перед встановленням перевірте виріб на наявність пошкоджень під час транспортування. Після встановлення транспортні пошкодження чи пошкодження поверхні не розглядаються.
- / Труби та кріплення повинні бути встановлені, промиті та перевірені відповідно до стандартів застосування.
- / Необхідно дотримуватися сантехнічних норм, які діють у відповідних країнах.
- / Під час встановлення виробу кваліфікованим навченим персоналом переконайтеся, що вся поверхня кріплення є рівною та гладкою (без виступаючих швів або зміщення плитки), що оздоблення стіни підходить для застосування продукту та не має слабких місць.
- / Під час свердління слідкуйте за всіма лініями струму та води!
- / Продуктивність сливу має бути достатньою.
- / Душ можна підключати лише після запірної арматури або сантехнічної арматури.

Технічні дані

Робочий тиск перед душовою арматурою:	макс. 0,6 МПа
Рекомендований робочий тиск:	0,25 - 0,5 МПа (1 МПа = 10 бар = 147 PSI)
Температура гарячої води:	макс. 60°C
Рекомендована температура гарячої води:	42°C
замок безпеки:	40°C
Попередження: перевищення цієї температури може призвести до опіків!	
Термічна дезінфекція:	70°C / 4 min
Номинальна напруга:	100-240V AC 50-60Hz
Номинальне споживання:	18 W
Вогні 4 x LED:	12V DC SELV 4 W
Лампу не можна затемнювати.	
Клас захисту	II
Категорія захисту	IPX5
Showr Heaven 970	
Вага (без пакування)	45,0 kg
Showr Heaven 720	
Вага (без пакування)	29,0 kg

ОПИС СИМВОЛУ

-  Не використовуйте силікон, що містить оцтову кислоту!
-  ТЕХНІЧНЕ ОБСЛУГОВУВАННЯ (дивіться сторінку 51)
-  ПРИКЛАД УСТАНОВКИ (дивіться сторінку 33)
-  ЧИЩЕННЯ (дивіться сторінку 55)
-  ЗАПЧАСТИНИ (дивіться сторінку 48)
-  РОЗМІРИ (дивіться сторінку 46)
-  ДІАГРАМА ПОТОКУ (дивіться сторінку 50)
-  Електрик
-  Тепла вода
-  Холодна вода
-  Продуктивність дренажу повинна бути більше 50 л/хв.
-  Відходи
-  Увімкніть воду
-  Потрібні дві людини.
-  Гаряча поверхня!
-  Необхідно використовувати захисні рукавички
-  Необхідно використовувати засоби захисту очей
-  натуральна губка
-  Декальцифікатор (На основі лимонної кислоти)
-  Уникайте контакту з очима та шкірою. Якщо цей продукт потрапив в очі, ретельно промийте їх водою.
-  Електрика вмик/вимик



УТИЛІЗАЦІЯ ВИКОРИСТАНИХ БАТАРЕЙ І СТАРОГО ЕЛЕКТРИЧНОГО Й ЕЛЕКТРОННОГО ОБЛАДНАННЯ (застосовується в Європейському Союзі та інших європейських країнах із системами роздільного збору).

Цей символ на акумуляторі, виробі чи упаковці вказує на те, що з акумулятором або виробом не можна поводитися як із побутовими відходами. Забезпечивши належну утилізацію батареї або продукту, ви допоможете запобігти потенційно негативним наслідкам для навколишнього середовища та здоров'я людей. Переробка матеріалів допоможе зберегти природні ресурси. Щоб забезпечити належне поводження з акумулятором або виробом, після завершення терміну служби здайте виріб у відповідний пункт збору для переробки батарей, електричного й електронного обладнання. Щоб отримати детальнішу інформацію про переробку цього виробу чи батареї, зверніться до місцевої адміністрації, служби утилізації побутових відходів або магазину, де ви придбали виріб.



⚠ تنبيهات الأمان

وصف الرمز

- هام! لا تستخدم السليكون الذي يحتوي على أحماض
الصيانة (راجع صفحة 51)
- مثال على التركيب (راجع صفحة 33)
- التنظيف (راجع صفحة 55)
- قطع الغيار (راجع صفحة 48)
- أبعاد (راجع صفحة 46)
- رسم للصرف (راجع صفحة 50)
- مختص تركيب إلكترونيات
- ماء دافئ
- ماء بارد
- يجب أن تكون قدرة الصرف أكبر من 50 لتر/دقيقة
- تصريف
- افتح خلاط المياه.
- يجب توفر عاملين
- سطح ساخن!
- يجب ارتداء قفازات الحماية
- يجب ارتداء تجهيزات حماية العين
- إسفنجة طبيعية
- مزيل تكلس (بحامض الليمون)
- يجب تجنب ملامسة المنتج للعين والجلد. وفي حالة ملامسة المنتج للعين يجب غسلها جيداً بالماء.
- تشغيل/إيقاف الكهرباء

⚠ يجب إرتداء قفازات لليد أثناء التركيب لتجنب حدوث أخطار الإنحشار أو الجروح.

⚠ لا يجب استخدام المنتج إلا في أغراض الاستحمام والأغراض الصحية وأغراض تنظيف الجسم.

⚠ لا يسمح لأي أطفال أو أفراد بالغين يعانون من إعاقات بدنية أو ذهنية أو حسية أو يعانون من جميع هذه الإعاقات باستخدام المنتج إلا تحت إشراف آخرين. كما أنه لا يسمح لأي شخص تحت تأثير تناول الكحول أو المخدرات باستخدام نظام الدش.

⚠ يجب تجنب حدوث إتصال مباشر بين الماء الخارج من رأس الدش وبين أجزاء الجسم الحساسة (مثل العينين). يجب وجود مسافة كافية بين رأس الدش والجسم.

⚠ يجب أن يكون تيار الماء الساخن والماء البارد متعادلين في الضغط.

توصيلة كهربائية

⚠ لا يجوز القيام بالتوصيلات الكهربائية إلا عن طريق فني كهرباء متخصص!

⚠ يتم التركيب المسبق لخطوط إمدادات الطاقة 60Hz-240V/NPE/50-100 (طول: 1م).

⚠ يتم توفير التأمين بالمصاهر عن طريق تجهيزة حماية من تيار التسرب (RCD/FI) مزودة بنظام لحساب فرق التيار ≥ 30 ميلي أمبير.

⚠ يجب أن يكون المنتج موصلاً بموصل ربط متساوي الجهد (PA) متاحاً في الموقع 4باسكال/ميلي متر مربع.

مختص تركيب إلكترونيات

⚠ يتعين القيام بكافة أعمال التركيب والفحص من قبل فني كهرباء معتمد مع الأخذ في الاعتبار الالتزام بالمعيار VDE 0100 الجزء 701 و IEC 60364-6 و IEC 60364-7-701 وكذلك 105-2-EN 60335.

⚠ يجب وضع كابل التيار الكهربائي في المقبس ويكون معزولاً عزلاً مزدوجاً

تعليمات التركيب

/ قبل القيام بعملية التركيب، يجب فحص المنتج للتأكد من خلوه من أية تلفيات ناتجة عن النقل. بعد القيام بعملية التركيب، لن يتم الاعتراف بوجود أية تلفيات سطحية أو تلفيات ناتجة عن عملية النقل.

/ يجب تركيب وغسيل واختبار التوصيلات وخلاطات المياه طبقاً للمعايير السارية.

/ يجب مراعاة القواعد الخاصة بالتركيب وأعمال السباكة وفقاً للوائح الخاصة بكل بلد.

/ عند التركيب بواسطة عمال تركيب متخصصين يجب الإنتباه إلى أن مساحة التثبيت في مكان التركيب بوجه عام مسطحة (لا توجد روابط أو فروق للربط بين البلاطات). لذا يجب التأكد من أن الحائط الذي سيتم تركيب المنتج عليه صالح لذلك وأنه لا يوجد به نقاط ضعف.

/ يجب الحذر عند الثقب فوق وصلات كهرباء أو مياه

/ يجب أن يكون الأداء من حيث حجز الفضلات ذا حجم مناسب.

/ يسمح بتوصيل الدش فقط بعد صمام حبس الماء أو بعد خلاط الماء.

المواصفات الفنية

ضغط التشغيل على تجهيزات الدش:

ضغط التشغيل الموصى به:

درجة حرارة الماء الساخن:

درجة الحرارة الموصى بها للماء الساخن:

حفظ أمان

تحذير: يمكن أن يؤدي تخطي درجة الحرارة هذه إلى إحتراقات!

تقديم حراري:

الجهد الأسمي:

الاستهلاك الاسمي:

المصابيح 4 LED x:

مصباح الإنارة ليس عاكس للضوء.

فئة الحماية

نوع الحماية

ShowerHeaven 970

الوزن (بدون تغليف)

ShowerHeaven 720

الوزن (بدون تغليف)



لتخلص من نفايات البطاريات والمعدات الكهربائية والإلكترونية القديمة (المعمول بها في الاتحاد الأوروبي والدول الأوروبية الأخرى مع أنظمة جمع منفصلة).

يشير هذا الرمز على البطارية أو المنتج أو العبوة إلى أن البطارية أو المنتج لا يمكن معاملته كنفايات منزلية. من خلال التأكد من التخلص من البطارية أو المنتج بشكل صحيح، سوف تساعد على منع حدوث عواقب سلبية محتملة

على البيئة وصحة الإنسان. ستسهم إعادة تدوير المواد في الحفاظ على الموارد الطبيعية. لضمان معاملة البطارية أو المنتج بشكل صحيح، قم بتسليم المنتج عند نهاية عمره إلى نقطة التجميع القابلة للتطبيق من أجل إعادة تدوير البطاريات والمعدات الكهربائية والإلكترونية. لمزيد من المعلومات التفصيلية حول إعادة تدوير هذا المنتج أو هذه البطارية، يُرجى الاتصال بالمكتب المدني المحلي أو خدمة التخلص من النفايات المنزلية أو المتجر الذي اشتريته منه المنتج.



الحد الأقصى 0,6 ميجاباسكال

0,5 - 0,25 ميجاباسكال

(1 ميجاباسكال = 10 بار = 147 PSI)

الحد الأقصى 60°C

42°C

40°C

70°C / 4 min

60Hz-240V AC 50-100

W 18

12V DC SELV 4 W

II

IPX5

kg 45,0

kg 29,0

▲ GÜVENLİK UYARILARI

- ▲ Montaj esnasında ezilme ve kesilme gibi yaralanmaları önlemek için eldiven kullanılmalıdır.
- ▲ Ürün yalnızca banyo, hijyen ve beden temizliği amaçları doğrultusunda kullanılabilir.
- ▲ Bedensel, ruhsal ve/veya sensörük engelli çocuk ve yetişkinler gözetimsiz olarak duş sistemini kullanmamalıdır. Alkol veya uyuşturucu etkisinde olanlar duş sistemini kullanmamalıdır.
- ▲ Püskürtme başlıklarının hassas organlara teması (örn. gözler) önlenmelidir. Püskürtücü ile beden arasında yeterli mesafe bırakılmalıdır.
- ▲ Sıcak ve soğuk su bağlantıları arasında büyük basınç farklılıkları varsa, bu basınç farklılıklarının dengelenmesi gerekir.

ELEKTRİK BAĞLANTISI

- ▲ Elektrik bağlantısı sadece bir elektrik teknisyeni tarafından yapılmalıdır!
- ▲ Gerilim beslemesini 100-240V/N/PE/50-60Hz (uzunluk: 1 m) önceden kurun.
- ▲ Emniyet altına alma işlemi ≤ 30 mA değerinde ölçülen fark akımlı bir hatalı akım emniyet düzeneği (RCD/FI) üzerinden gerçekleştirilmelidir.
- ▲ Ürün, yapı taraflı mevcut bir potansiyel dengelemesine (PA) 4 mm² bağlanmalıdır.

ELEKTRONİK MONTAJCISI

- ▲ Kurulum ve kontrol çalışmaları, VDE 0100 Bölüm 701, IEC 60364-6 ve IEC 60364-7-701'i ve EN 60335-2-105'i dikkate almak suretiyle, elektronik konusunda uzman yetkili bir kişi tarafından gerçekleştirilmelidir.
- ▲ Şebeke bağlantı hattı çift izole  biçimde bağlantı kutusuna yerleştirilmelidir.







MONTAJ AÇIKLAMALARI

- / Montaj işleminden önce ürün nakliye hasarları yönünden kontrol edilmelidir. Montaj işleminden sonra nakliye veya yüzey hasarları için sorumluluk üstlenilmemektedir.
- / Boruların ve armatürün montajı, yıkanması ve kontrolü geçerli normlara göre yapılmalıdır.
- / Ülkelerde geçerli kurulum yönetmeliklerine riayet edilmelidir.
- / Ürünün yetkili uzman personel tarafından montajı yapılırken, sabitleme yüzeyinin sabitleme planının tüm alanında bulunduğu (derz veya fayans kayması olmamalıdır), duvar yapısının ürünün montajı için uygun olduğuna ve zayıf noktaları bulunmadığına dikkat edilmelidir.
- / Delik açarken elektrik ve su hatlarına dikkat!
- / Çıkış kapasitesi yeterli miktarda boyutlandırılmış olmalıdır.
- / Su püskürtücü yalnızca sıhhi armatür veya kapatma vanasından sonra bağlanabilir.

Teknik bilgiler

Bataryadan önceki işletme basıncı	azami 0,6 MPa
Tavsiye edilen işletme basıncı:	0,25 - 0,5 MPa (1 MPa = 10 bar = 147 PSI)
Sıcak su sıcaklığı:	azami 60°C
Tavsiye edilen su ısı:	42°C
Güvenlik blokajı:	40°C
Uyarı: Bu sıcaklığın aşılması, yanmalara neden olabilir!	
Termik dezenfeksiyon:	70°C/4 min
Nominal gerilim:	100-240V AC 50-60Hz
Nominal giriş:	18 W
Lambalar 4 x LED:	12V DC SELV 4 W
Aydınlatma maddesi kısılanmaz.	
Koruma sınıfı	II
Koruma türü	IPX5
Shower Heaven 970	
Ağırlık (ambalajsız)	45,0 kg
Shower Heaven 720	
Ağırlık (ambalajsız)	29,0 kg

SİMGE AÇIKLAMASI

-  Asetik asit içeren silikon kullanmayın!
-  BAKIM (bakınız sayfa 51)
-  MONTAJ ÖRNEĞİ (bakınız sayfa 33)
-  TEMİZLEME (bakınız sayfa 55)
-  YEDEK PARÇALAR (bakınız sayfa 48)
-  ÖLÇÜLERİ (bakınız sayfa 46)

MONTAJI (bakınız sayfa 38)

AKIŞ DİYAGRAMI (bakınız sayfa 50)



Elektronik montajcısı



Sıcak su



Soğuk su



Akış kapasitesi 50 l/dak üzerinde olmalıdır.



Akış



Suyu açın



İki kişi gereklidir



Sıcak yüzeye karşı uyarı!



Koruyucu eldiven kullanın



Göz koruyucu kullanın



Doğal Sünger



Kireç sökücü (Limon asidi temeli)



Gözle ve cilde temasından kaçının. Eğer ürün gözle buluşursa, gözlerinizi su ile iyice yıkayın.

Akım açık/kapalı



ATIK PİLLERİN VE ESKİ ELEKTRİKLİ VE ELEKTRONİK EKİPMANLARIN İMHASI (Avrupa Birliği'nde ve farklı toplama sistemlerine sahip diğer Avrupa ülkelerinde geçerlidir).



Pil, ürün veya ambalaj üzerinde bulunan bu sembol, pilin veya ürünün evsel atık olarak işlem görmemesi gerektiğini belirtir. Pilin veya ürünün doğru şekilde imha edilmesini sağlayarak, çevre ve insan sağlığı için olası olumsuz sonuçları önlemeye yardımcı olacaksınız. Malzemelerin geri dönüşümü, doğal kaynakların korunmasına yardımcı olacaktır. Pilin veya ürünün düzgün bir şekilde işlem görmesini sağlamak için ürünün kullanım süresinin sonunda pillerin, elektrikli ve elektronik ekipmanların geri dönüşümü için uygun toplama noktasına teslim edin. Bu ürünün veya pilin geri dönüşümü hakkında daha ayrıntılı bilgi için bölgenizde bulunan ilgili Devlet Dairesiyle, evsel atık imha servisinizle veya ürünü satın aldığınız mağaza ile iletişime geçin.

GARANTİ BELGESİ**ÜRETİCİ VEYA İTHALATÇI FİRMANIN**

Unvanı: Hansgrohe Armatür Ltd. Şti
Adresi: Fulya Mahallesi Bahçeler Sokak Efe han 20/C Mecidiyeköy Şişli İstanbul
Telefonu: (0-212) 273 07 30
Faks: (0-212) 273 07 40
web adresi: www.hansgrohe.com.tr

MALIN

Markası: Hansgrohe
Cinsi: Sıhhi tesisat malzemesi
Garanti Süresi: 2 YIL
Azami Tamir Süresi: 20 İş günü

GENEL MÜDÜR
ALBERT EMLEK

Satıcı Firmasının:

Unvanı:

Adresi:

Telefonu:

Faks:

e-posta:

Fatura Tarih ve Sayısı:

Marka ve Modeli:

Teslim Tarihi ve Yeri:

Yetkilinin İmzası:

Firmanın Kaşesi:

Bu bölümü, ürünü aldığınız Yetkili Satıcı imzalayacak ve kaşeleyecektir.

▲ BIZTONSÁGI UTASÍTÁSOK

- ▲ A szerelésnél a zúzódások és vágási sérülések elkerülése érdekében kesztyűt kell viselni.
- ▲ A terméket csak fürdéshez, mosakodáshoz, és egészségügyi tisztálkodáshoz szabad használni.
- ▲ Gyermekek, valamint testileg, szellemileg fogyatékos és/vagy érzékelésben korlátozott személyek nem használhatják felügyelet nélkül a terméket. Alkohol és kábítószer befolyása alatt álló személyek nem használhatják a terméket.
- ▲ Kerülni kell a zuhanyugár érintkezését érzékeny testrészekkel (pl. szemek). Be kell tartani a megfelelő távolságot a zuhanyfej és a test között.
- ▲ A hidegvíz- és a melegvíz-csatlakozások közötti nagy nyomáskülönbséget kikell egyenlíteni!

ELEKTROMOS CSATLAKOZÁS

- ▲ Az elektromos hálózathoz való csatlakoztatást csak szakember végezheti el!
- ▲ A feszültségellátást 100-240V/N/PE/50-60Hz (hosszúság: 1 m) előre létre kell hozni.
- ▲ A biztosítéknak hibaáram-védőberendezésen (RCD/FI) keresztül kell történni ≤ 30 mA különbözeti hibaárammal.
- ▲ A terméket egy az építkezésen meglévő potenciálkiegyenlítéshez (PA) 4 mm² kell csatlakoztatni.

ELEKTROMOS SZAKEMBER

- ▲ Az installációs és ellenőrző munkákat jóváhagyott elektromos szakembernek kell elvégezni, a VDE 0100 701, IEC 60364-6 része és az IEC 60364-7-701, valamint az EN 60335-2-105 figyelembevétele mellett.
- ▲ A hálózati csatlakozóvezetéket duplán szigetelve kell a  csatlakozódobozba bevezetni.

SZERELÉSI UTASÍTÁSOK

- / A szerelés előtt ellenőrizni kell, hogy a terméknek nincs-e szállítási sérülése. Beépítés után a szállítási- vagy felületi sérüléseket nem ismerik el.
- / A vezetékeket és a csaptelepet az érvényes szabványoknak megfelelően kell felszerelni, öblíteni és ellenőrizni
- / Az egyes országokban érvényes installációs irányelveket be kell tartani.
- / A termék képzett szakember általi felszerelése esetén ügyelni kell arra, hogy a rögzítési felület teljesen sima legyen (ne legyen kiálló fuga vagy csempe), a fal szerkezete a termék felszerelésére alkalmas legyen, és ne legyen gyenge pontja.
- / Fúrás esetén ügyelni kell az áram- és vízvezetékekkel
- / A kifolyási teljesítményt megfelelően kell dimenzionálni.
- / A zuhanyt csak zárószelep vagy szaniter csaptelep után szabad bekötni.

Műszaki adatok

Üzemi nyomás a csaptelep előtt:	max. 0,6 MPa
Ajánlott üzemi nyomás:	0,25 - 0,5 MPa (1 MPa = 10 bar = 147 PSI)
Forróvíz hőmérséklet:	max. 60°C
Forróvíz javasolt hőmérséklete:	42°C
Biztonsági zár:	40°C
Figyelmeztetés: Ezen hőmérséklet túllépése égési sérüléshez vezethet!	
Termikus fertőtlenítés:	70°C / 4 min
Névleges feszültség:	100-240V AC 50-60Hz
Névleges felvétel:	18 W
Lámpák 4 x LED:	12V DC SELV 4 W
A lámpa nem halványítható.	
Védelmi osztály	II
Védettség	IPX5
Shower Heaven 970	
Súly (csomagolás nélkül)	45,0 kg
Shower Heaven 720	
Súly (csomagolás nélkül)	29,0 kg

SZIMBÓLUMOK LEÍRÁSA

-  Ne használjon ecetsavtartalmú szilikon!
-  KARBANTARTÁS (lásd a oldalon 51)
-  SZERELÉSI PÉLDÁK (lásd a oldalon 33)
-  TISZTÍTÁS (lásd a oldalon 55)
-  TARTOZÉKOK (lásd a oldalon 48)
-  MÉRETET (lásd a oldalon 46)
-  ÁTFOLYÁSI DIAGRAMM (lásd a oldalon 50)
-  Elektromos szakember
-  Melegvíz
-  Hidegvíz
-  A lefolyó teljesítményének 50l/percnél magasabbnak kell lenni
-  Lefolyó
-  Nyissuk meg a vizet.
-  Két munkaeőr szükséges
-  Vigyázat! Forró felületek!
-  Viseljen védkesztyűt
-  Viseljen szemvédőt
-  Természetes szivacs
-  Vízköoldó (citromsav alapú)
-  Kerülje a szemmel és bőrrel való érintkezést. Ha a termék a szembe jut, akkor bő vízzel mossa ki.
-  Áram be/ki



HASZNÁLT AKKUMULÁTOROK ÉS RÉGI ELEKTROMOS ÉS ELEKTRONIKAI BERENDEZÉSEK ÁRTALMATLANÍTÁSA (érvényes az Európai Unió területén és szelektív hulladékgyűjtést alkalmazó egyéb Európai országok területén).

Ez az akkumulátoron, a terméken vagy a csomagoláson található szimbólum azt jelzi, hogy az akkumulátor vagy a termék nem kezelhető a háztartási hulladékkal együtt. Az akkumulátor vagy a termék megfelelő ártalmatlanításával segít megelőzni a környezetre és az emberi egészségre gyakorolt negatív következményeket. Az anyagok újrahasznosításával hozzájárul a természeti erőforrások megőrzéséhez. Az akkumulátor vagy termék megfelelő kezelésének biztosításához az életciklusa végén adja le a terméket az akkumulátorok, elektromos és elektronikus berendezések újrahasznosítására szolgáló gyűjtőpontra. A termék vagy akkumulátor újrahasznosításával kapcsolatos további információkért vegye fel a kapcsolatot a helyi önkormányzati szervvel, a háztartási hulladék elszállításáról gondoskodó szolgálattal vagy az áruházal, ahol a terméket vásárolta.



⚠ הערות בטיחות

תיאור הסמל

- אסור להשתמש בסיליקון המכיל חומצה אצטית! 
- תחזוקה** (ראה עמוד 51) 
- דוגמה להתקנה** (ראה עמוד 33) 
- ניקוי** (ראה עמוד 55) 
- חלקי חילוף** (ראה עמוד 48) 
- מידות** (ראה עמוד 46) 
- דיאגרמת זרימה** (ראה עמוד 50) 
- חשמלאי 
- מים חמימים 
- מים קרים 
- הביצועים של ניקוז השפכים צריכים להיות גבוהים מ-50 ליטר לדקה 
- שפכים 
- פתח את המים 
- מצריך שני אנשים 
- משטח חם! 
- חובה להשתמש בכפפות בטיחות 
- יש להשתמש בהגנה על העיניים 
- ספוג טבעי 
- מסיר אבנית (בסיס חומצה ציטרית) 

- יש להשתמש בכפפות בזמן ההתקנה כדי למנוע פציעות וחתכים
- המוצר מיועד לשימוש למטרות רחצה, היגיינה ושטיפת הגוף בלבד
- אסור לילדים ומבוגרים בעלי קשיים פיזיים, מנטליים ואו תחושתיים להשתמש במוצר זה ללא השגחה. אנשים הנמצאים תחת השפעה של אלכוהול או תרופות אינם רשאים להשתמש במוצר זה
- יש למנוע מגע של זרמי המקלחת באיברי גוף רגישים (כמו העיניים). יש לשמור על מרחק בטוח מהמקלחת
- למערכת המים החמים והקרים צריכים להיות לחצים שווים

חיבור חשמל

- חיבורי החשמל יתבצעו על ידי חשמלאי בלבד
 - התקן מראש אספקת מתח 100-240V~NPE/50-60Hz (אורך: 1)
 - יש להגן על המעגל באמצעות מפסק מגן מיטלטל נגד התחשמלות (מפסק פחת) עם הפרש זרמים קטן או שווה ל-30 מיליאמפר
 - יש לחבר את המוצר לפס השוואת פוטנציאל 4 מ"מ 2 אשר יסופק על ידי הלקוח
- חשמלאי**
- ההתקנה והבדיקות יתבצעו על ידי חשמלאי מיומן על פי VDE 0100 חלק 701, תקן IEC 60364-7-701:4 IEC 60364-7-105 וכן EN 60335-2-105
 - יש להכניס את קו חיבור החשמל לשקע החיבור עם בידוד כפול

הוראות התקנה

- / לפני ההתקנה, בדוק אם נגרמו למוצר נזקים בהובלה אחרי ההתקנה, לא נכיר בנזקים שנגרמו בהובלה או בנזקים במשטחים
- / חובה להתקין את הצינורות והאביזרים, לשטוף אותם ולבדוק אותם על פי התקנים הישימים
- / צריך לפעול על פי חוקי השרברבות הישימים במדינת ההתקנה
- / בזמן התקנת המוצר על ידי עובדים מורשים, צריך להבטיח שמשטח ההתקנה ישר וחלק (ללא תפרים בולטים או הסטה של האריחים), שגימור הקיר מתאים ליישום המוצר ושאינו בו נקודות חולשה
- / שים לב לכל קווי הזרם והמים בזמן הקידוח!
- / קיבולת האביק צריכה להיות גדולה מספיק
- / יש לחבר את המקלחת אך ורק במורד הזרם משסתום ניתוק או אביזר סניטרי

נתונים טכניים

- לחץ הפעלה לפני אביזר המקלחת:
 - לחץ פעולה מומלץ:
 - טמפרטורת מים חמים
 - טמפרטורת מים חמים מומלצת:
 - נעילת בטיחות:
 - אזהרה: חריגה מהטמפרטורה הזו עלולה לגרום לכוויות!
 - חיטוי תרמי:
 - מתח נומינלי:
 - צריכה נומינלית:
 - גופי תאורה 4 LED x:
 - לא ניתן לעמעם את האור
 - דרגת הגנה
 - קטגוריית הגנה
 - ShowerHeaven 970
 - משקל (ללא אריזה)
 - ShowerHeaven 720
 - משקל (ללא אריזה)
- מקסימום 0,6 MPa
 0,5 - 0,25 MPa
 (MPa = 10 bar = 147 PSI 1)
 מקסימום 60°C
 42°C
 40°C
- 70°C / 4 min
 100-240V AC 50-60Hz
 W 18
 12V DC SELV 4 W
- II
 IPX5
- kg 45,0
 kg 29,0

הדלקה/כיבוי של החשמל

- ילוק של פסולת סוללות וציוד חשמלי ואלקטרוני ישן** (שים באיחוד האירופי ובמדינות אירופאיות אחרות עם מערכות איסוף נפרדות) 
- הסמל הזה על גבי הסוללה, המוצר או האריזה, מציין שאין לסלק את האריזה או המוצר עם פסולת ביתית. סילוק המוצר או הסוללה על פי ההוראות מונע נזק לסביבה ולבני אדם. מחזור החומרים עוזר לשמר את משאבי הטבע. כדי להבטיח שהסוללה או המוצר יטופלו כהלכה, צריך להביא אותם, בסוף חייהם, לנקודת איסוף מתאימה למחזור של סוללות, מוצרי חשמל או מוצרי אלקטרוניקה. למידע נוסף על מחזור, צור קשר עם משרד איכות הסביבה, מרכז סילוק פסולת ביתית או החנות ממנה רכשת את המוצר.

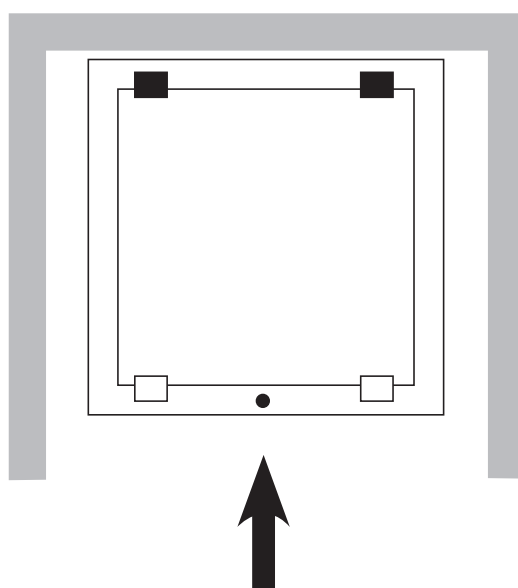
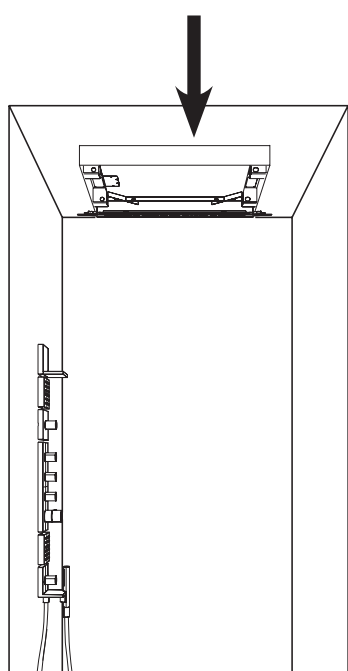
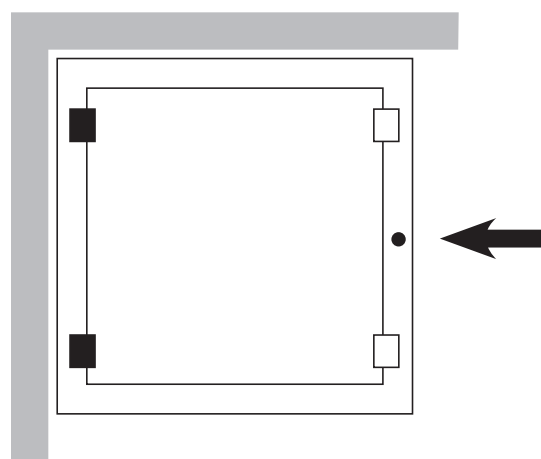
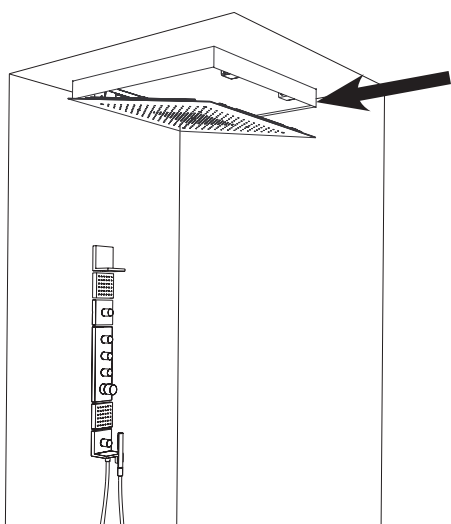
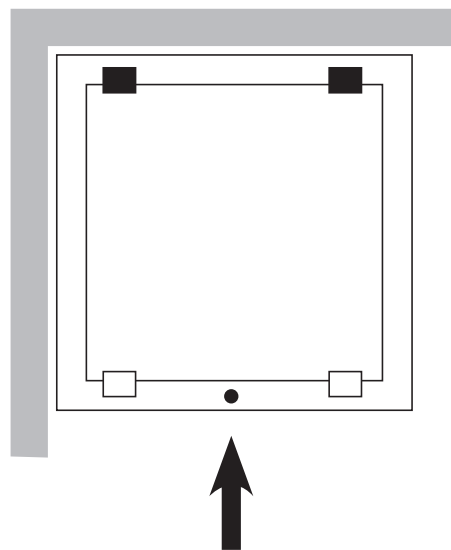
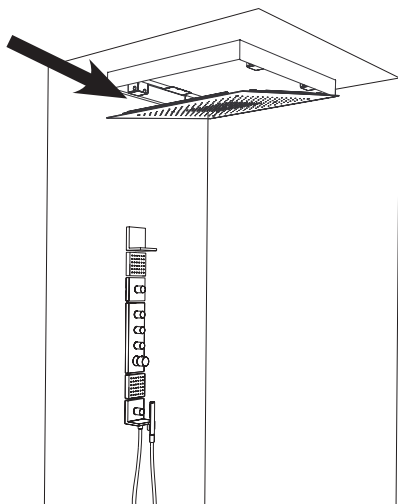

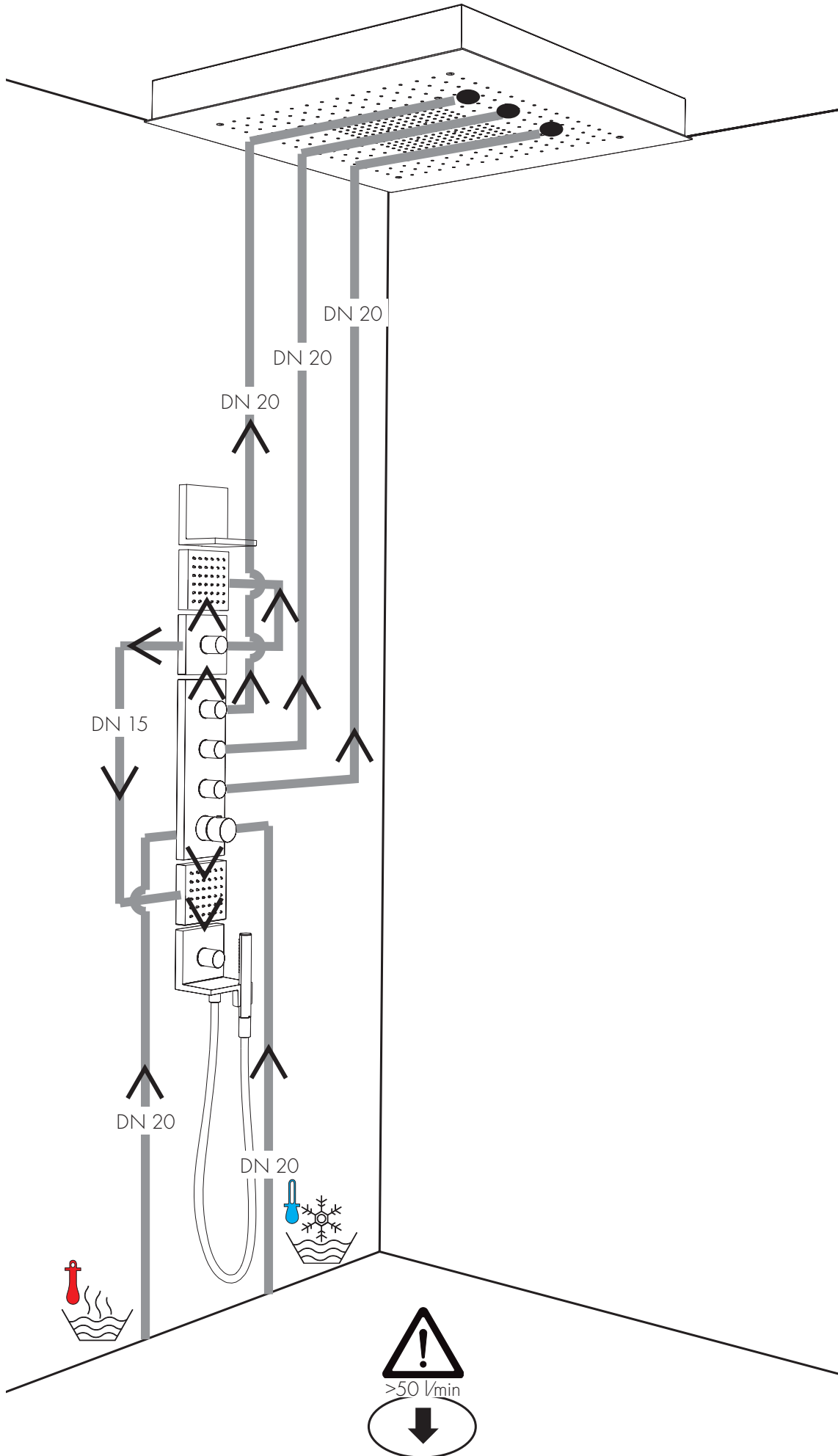

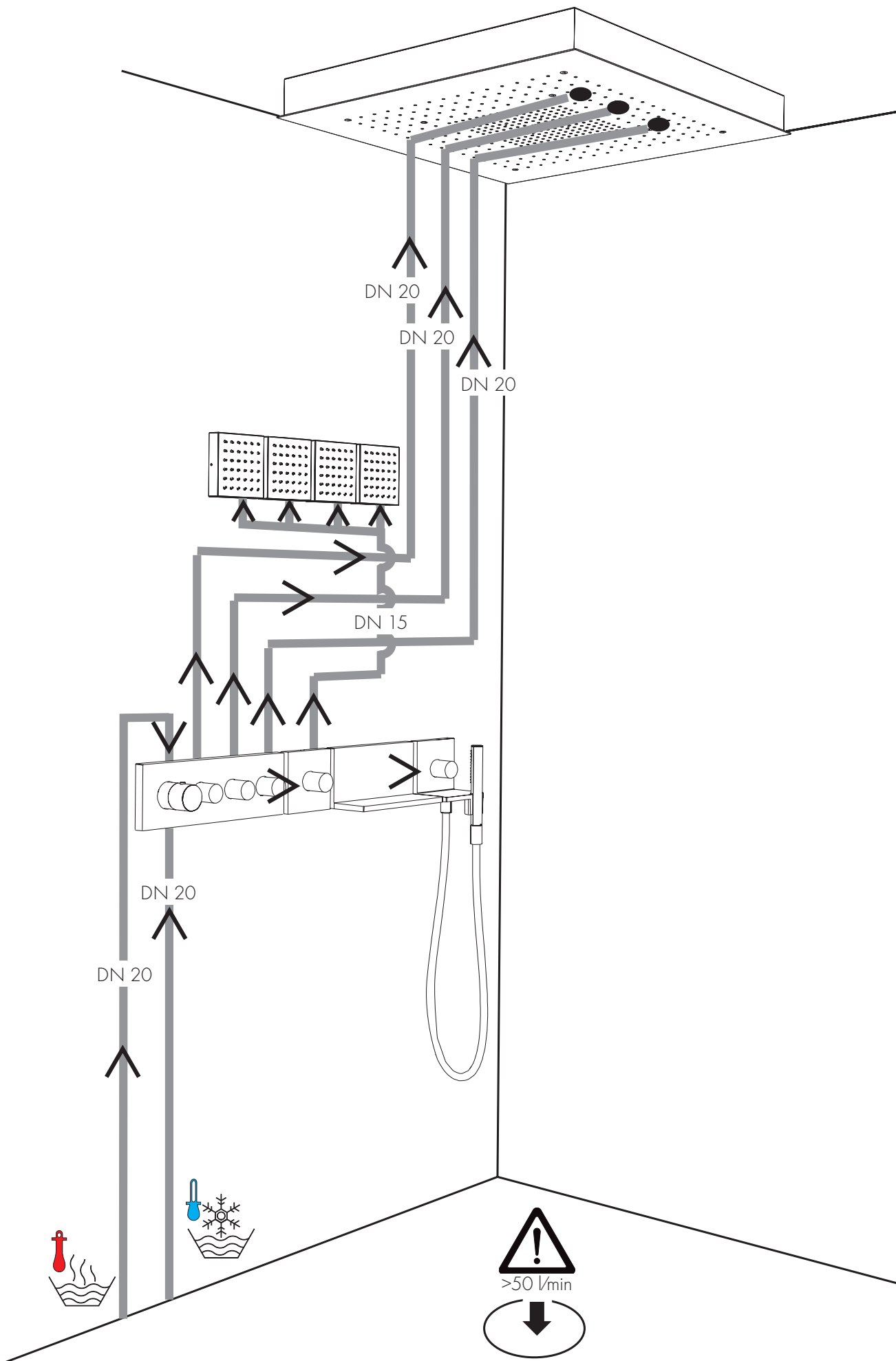

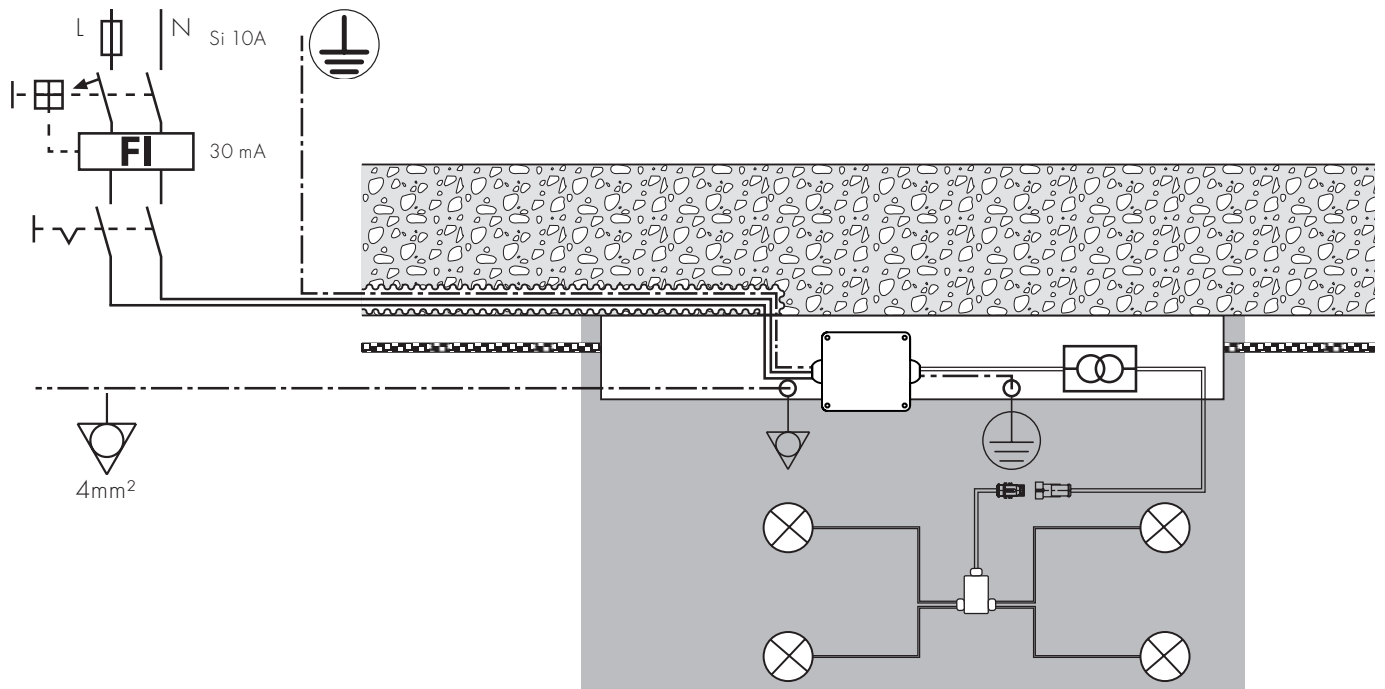

DE	Schutzleiteranschluss	Potentialausgleich (PA) 4 mm	Neutralleiter	Außenleiter	FI-Schutzschalter 30 mA	Lichtschalter	Anschlussdose	Netzteil 100 - 240V AC 50 W / 12V DC SELV	Leuchtmittel	Steckverbindungen	Verteilerbox
FR	Fil de protection	Compensation de potentiel (PA) 4 mm	Neutre	Conducteur	Disjoncteur FI 30 mA	Interrupteur d'éclairage	boîtier de raccordement	transfo 100 - 240V AC 50 W / 12V DC SELV	Moyen d'éclairage	Connecteur	Distributeur
EN	protective conductor connection	Potential equalisation (PA) 4 mm	neutral conductor	conductor	FI protective switch 30 mA	light switch	junction box	transformer 100 - 240V AC 50 W / 12V DC SELV	illuminant	connectors	distributor box
IT	collegamento conduttore di protezione	Compensazione di potenziale (PA) 4 mm	conduttore neutro	conduttore	interruttore di sicurezza per correnti di guasto 30 mA	interruttore luce	scatola di raccordo	trasformatore 100 - 240V AC 50 W / 12V DC SELV	Lampada	collegamenti a spina	cassetta distribuzione
ES	Conductor de puesta a tierra	Protección equipotencial (PA) 4 mm	Conductor neutro	Conductor	Conmutador de protección FI 30 mA	Interruptor de luz	Caja de conexión	Transformador 100 - 240V AC 50 W / 12V DC SELV	Luces	Uniones insertables	Caja de distribución
NL	Aardingsaansluiting	Potentiaalvereffening (PA) 4 mm	Nulgeleider	Geleider	FI-veiligheidschakelaar 30 mA	Lichtschakelaar	aansluiting	trafo 100 - 240V AC 50 W / 12V DC SELV	Verlichtingsmiddel	Steekverbinding	Verdeelbox
DK	Tilslutning til jordledning	Potentialudligning (PA) 4 mm	Nulleleder	Leder	FI-beskyttelseskontakt 30 mA	Lyskontakt	Tilslutningsdåse	Transformer 100 - 240V AC 50 W / 12V DC SELV	Lyskilde	Stikforbindelser	Fordelingskasse
PT	Ligação do condutor de protecção	ligação equipotencial (PA) 4 mm	Condutor neutro	Condutor	Interruptor FI 30 mA	Interruptor de luz	Caixa de derivação	Transformador 100 - 240V AC 50 W / 12V DC SELV	Lâmpada	Tomadas de ligação	Caixa de distribuição
PL	Przyłącze ochronne	Wyrównanie potencjału (PA) 4 mm	Przewód zerowy	Przewód	Wyłącznik różnicowoprądowy FI 30 mA	Wyłącznik oświetleniowy	Przyłącze	Transformator 100 - 240V AC 50 W / 12V DC SELV	Źródło światła	Połączenia wtykowe	Skrzynka połączeniowa
CS	Připojení ochranného vodiče	Vyrovňání potenciálů (PA) 4 mm	Nulový vodič	Vodič	Ochranný spínač FI 30 mA	Spínač světla	připojovací krabice	Transformátor 100 - 240V AC 50 W / 12V DC SELV	Osvětlovací prostředek	Konektorová spojení	Krabička rozdělovače
SK	Pripojenie ochranného vodiča	Vyrovnanie potenciálov (PA) 4 mm	Nulový vodič	Vodič	FI ochranný spínač 30 mA	Svetelný spínač	pripájacia krabica	Transformátor 100 - 240V AC 50 W / 12V DC SELV	Osvetlovací prostriedok	Konektorové spojenia	Skrinka rozdelovača
ZH	地线接口	电位均衡 (PA) 4 mm	零线	导线	FI保护开关 30 mA	照明开关	接线盒	变压器 100 - 240V AC 50 W / 12V DC SELV	灯具	插座连接	分线盒
RU	Разъем защитного провода	Выравнивание потенциалов (PA) 4 mm	Нулевой провод	Провод	Защитное реле FI 30 mA	Выключатель освещения	точка подключения	трансформатор 100 - 240V AC 50 W / 12V DC SELV	Осветительное средство	Штекерные соединения	Распределительная коробка
FI	Suojamaaliitintä	Potentiaalitasaus (PA) 4 mm	Nollajohdin	Johdin	FI-suojakytkin 30 mA	Valokytkin	Liitäntärasia	Muuntaja 100 - 240V AC 50 W / 12V DC SELV	Valonlähde	Pistokeliitintä	Jakorasia
SV	Jordningsuttag	Potentialutjämning (PA) 4 mm	Neutralledare	Ledare	Jordfelsbrytare 30 mA	Strömbrytare	Anslutningsdosa	Transformator 100 - 240V AC 50 W / 12V DC SELV	Glödlampa	Stickanslutning	Fördelare
LT	apsauginio laidų prievadas	Potencialų išlyginimas (PA) 4 mm	nulinis laidas	laidas	FI apsauginis jungiklis 30 mA	elektros jungiklis	Prijungimo dėžutė	Transformatorius 100 - 240V AC 50 W / 12V DC SELV	Šviesos šaltinis	kištukinės jungtys	skirstomoji dėžutė

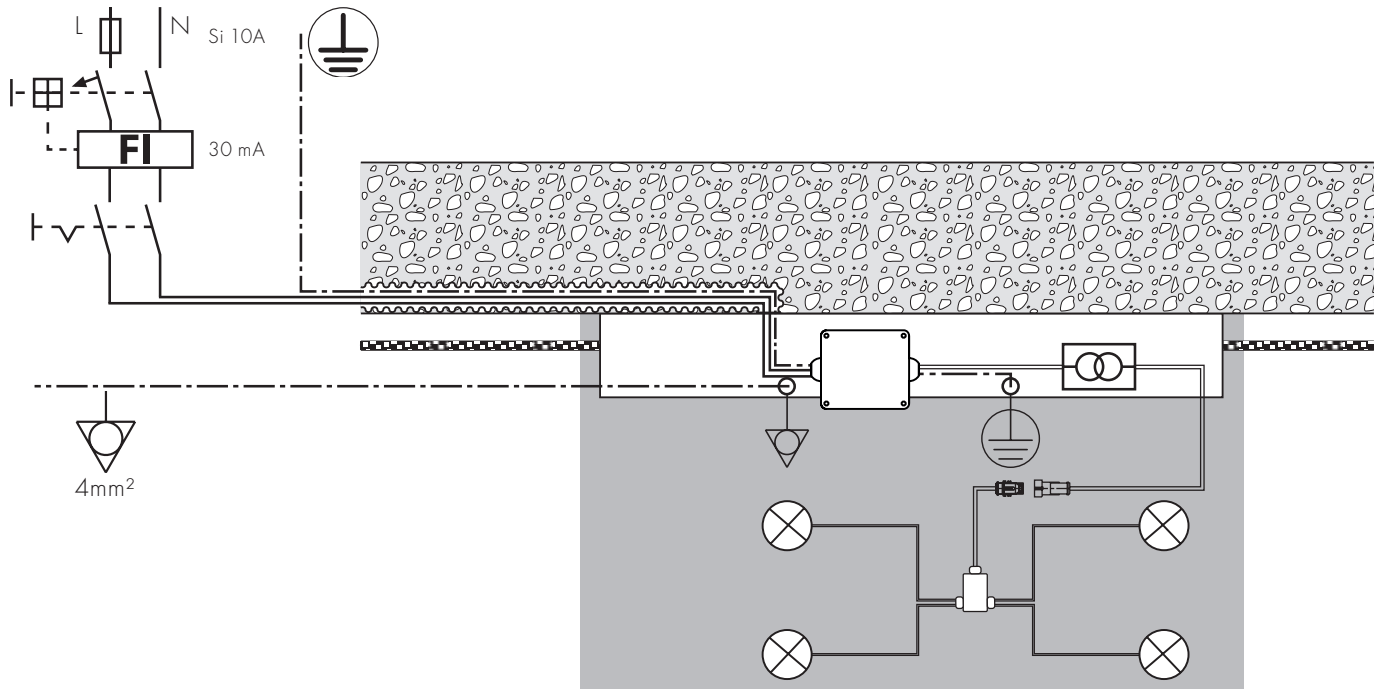

	PE/	PA/	N	L						
HR	Priključak zaštitnog vodiča	Izjednačenje potencijala (PA) 4 mm	Nulli vodič	Vodič	FI-sklopka 30 mA	Prekidač za svjetlo	transformator 100 - 240V AC 50 W / 12V DC SELV	Rasvjetno tijelo	Utični spojevi	Razdjelna kutija
RO	Conexiune conductor de protecție	Egalizare de potențial (PA) 4 mm	Fir neutru	Conducător	Înterupător de protecție FI 30 mA	Înterupător de lumină	Transformator 100 - 240V AC 50 W / 12V DC SELV	Lumină	Conexiuni	Cutie de distribuție
EL	Σύνδεση γείωσης	Εξίσωση δυναμικού (PA) 4 mm	Ουδέτερος	Αγωγός	Διακόπτης προστασίας FI 30 mA	Διακόπτης φωτισμού	Τrafo (μετασχηματιστής) 100 - 240V AC 50 W / 12V DC SELV	Φωτιστικό	Ηλεκτρικοί συνδετήρες	Κουτί διανομής
SL	Priključek zaštitnega vodnika	Potencialna izenačitev (PA) 4 mm	Ničelni vodnik	Vodnik	Zaščitno tokovno stikalo 30 mA	Stikalo za luč	Trafo 100 - 240V AC 50 W / 12V DC SELV	Svetilo	Vtične povezave	Razdelilna doza
ET	maandusjuhtme ühendus	Potentsiaali tasakaalustamine (PA) 4 mm	neutraaljuhe	juhe	kaitse 30 mA	valguslüliti	transformaator 100 - 240V AC 50 W / 12V DC SELV	Valgusti	pistikühendus	harukarp
LV	zemējuma vada pieslēgvietā	Potenciāla izlīdzināšana (PA) 4 mm	nulles vads	vads	drošinātājs 30 mA	gaismas slēdzis	Transformators 100 - 240V AC 50 W / 12V DC SELV	Apgaismes ķermenis	spraudkontakti	sadales kārba
SR	Priključak zaštitnog provodnika	Izjednačenje potencijala (PA) 4 mm	Nulli provodnik	Provodnik	FI-sklopka 30 mA	Prekidač za svjetlo	transformator 100 - 240V AC 50 W / 12V DC SELV	Svetiljka	Utični spojevi	Razvodna kutija
NO	Jordledningstilkobling	Potensialutjevning (PA) 4 mm	Nullleder	Leder	FI-vernebryter 30 mA	Lysbryter	Transformator 100 - 240V AC 50 W / 12V DC SELV	Lysmiddel	Pluggforbindelse	Fordelerboks
BG	Извод на защитния проводник	Изравняване на потенциала (PA) 4 mm	Нулев проводник	Проводник	Защитен прекъсвач погрешен ток за 30 mA	Прекъсвач за осветлителна кутия	Трансформатор 100 - 240V AC 50 W / 12V DC SELV	Осветително тяло	Щепселни съединения	Разпределителна кутия
JP	アース線の接続	アース (PA) 4 mm	アース線	外部配管	漏電遮断器 30 mA	照明スイッチ	変圧器 100 - 240V AC 50 W / 12V DC SELV	電球	コネクタ	配線接続ボックス
UA	підключення захисного провідника	Вирівнювання потенціалів (PA) 4 mm	нейтральний провідник	Провідник	FI захисний вимикач 30 mA	вимикач	трансформатор 100 - 240V AC 50 W / 12V DC SELV	Освітлювач	роз'єми	розподільна коробка
AR	توصيلة الحماية الكهربائية	معادلة الجهد الكهربائي (PA) 4 مم	الموصل المحايد الكهربائي	موصل	مفتاح حماية FI 30 mA	مفتاح إضاءة	محول 240V AC 50 - 100 W / 12V DC SELV	مادة إضاءة	توصيلات قابسية	صندوق توزيع
TR	Koruyucu iletken bağlantısı	Potansiyel dengelenmesi (PA) 4 mm	Sıfır iletken	iletken	FI koruma şalteri 30 mA	Işık şalteri	Trafo 100 - 240V AC 50 W / 12V DC SELV	Ampul	Soket bağlantıları	Dağıtıcı kutu
HU	Védővezeték csatlakozás	Potenciálkiegyenlítés (PA) 4 mm	Null-avezető	Vezető	FI-védőkapcsoló 30 mA	Világítás-kapcsoló	Trafó 100 - 240V AC 50 W / 12V DC SELV	Világítás	Dugaszoló csatlakozások	Elosztó doboz
HE	חיבור מוליך מגן	השוואת פוטנציאלים (PA) 4 mm) ציאלים	מוליך נייטרלי	מוליך	FI 30 mA מגן	מתג תאורה	240V AC 50 - 100 W / 12V DC SELV	גוף תאורה	קופסת חלוקה מחברים	

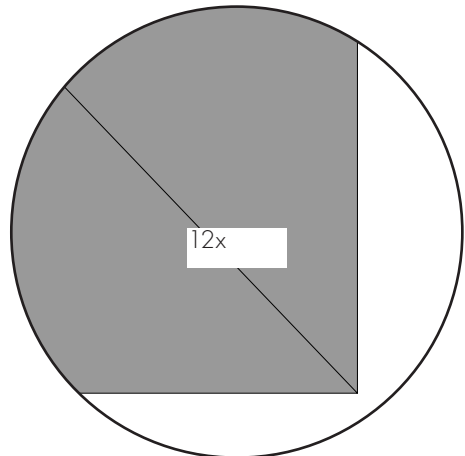
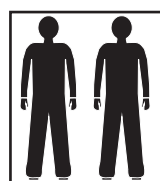
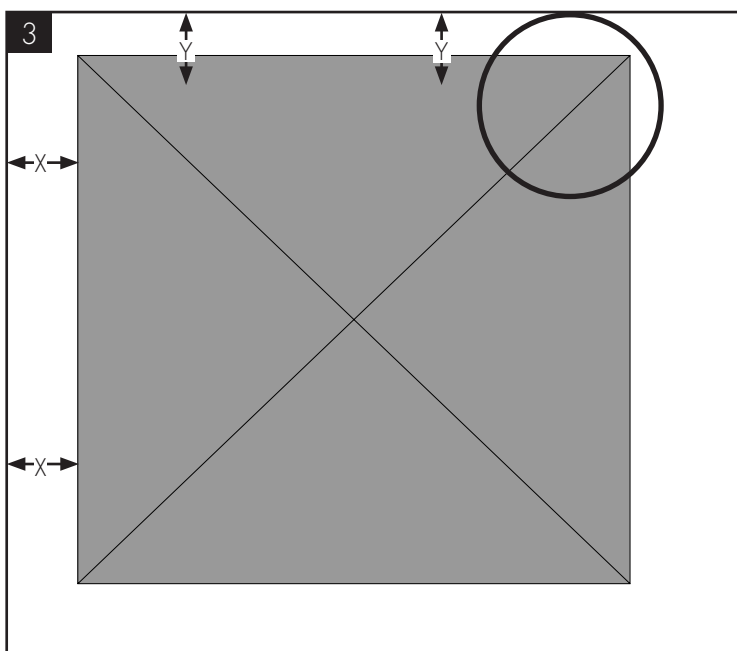
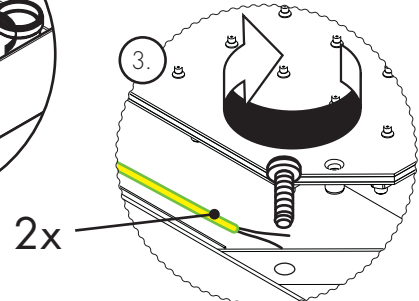
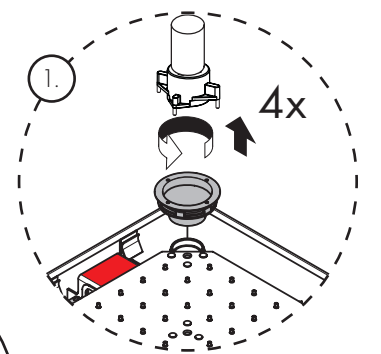
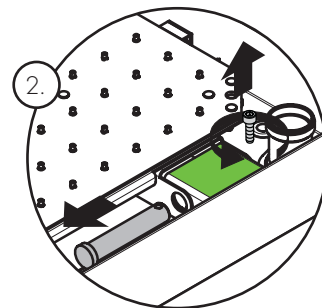
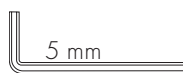
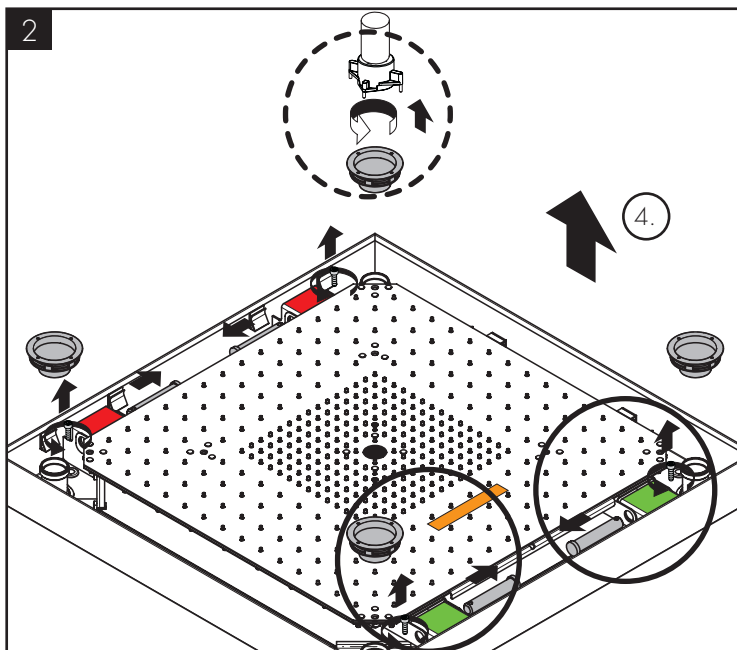
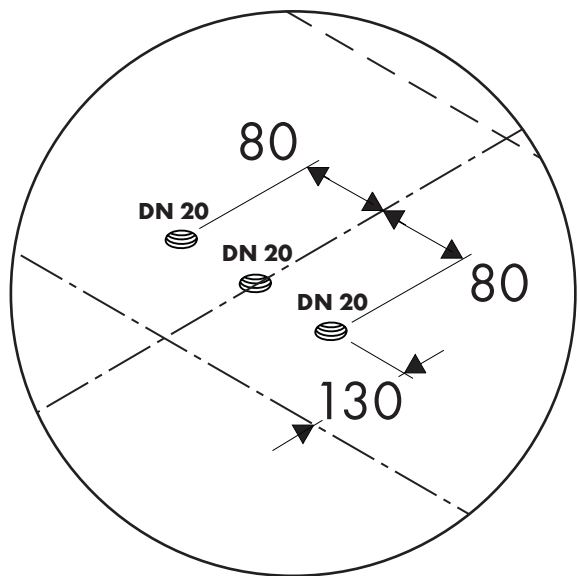
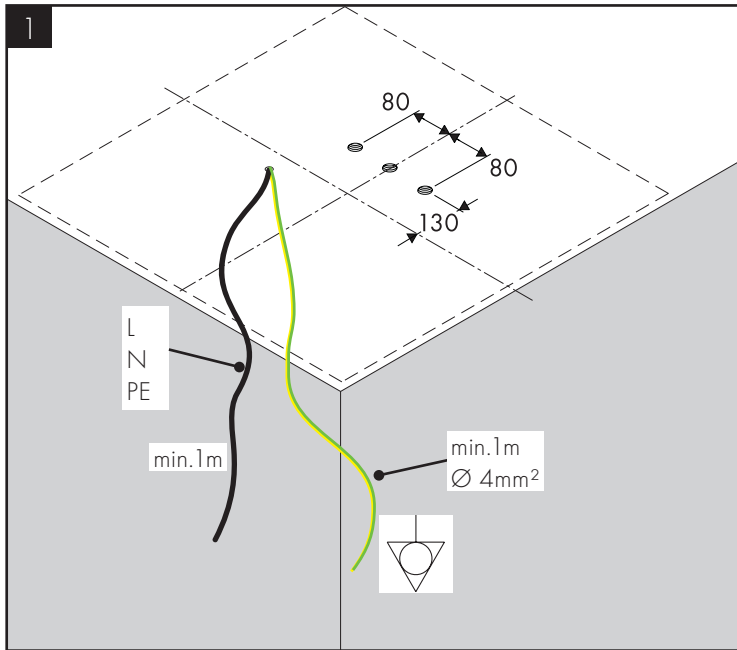

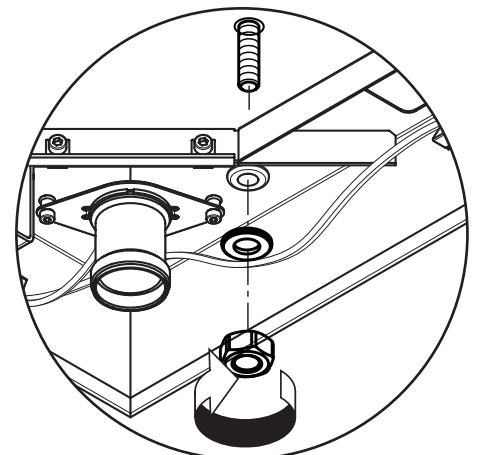
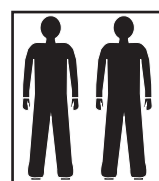
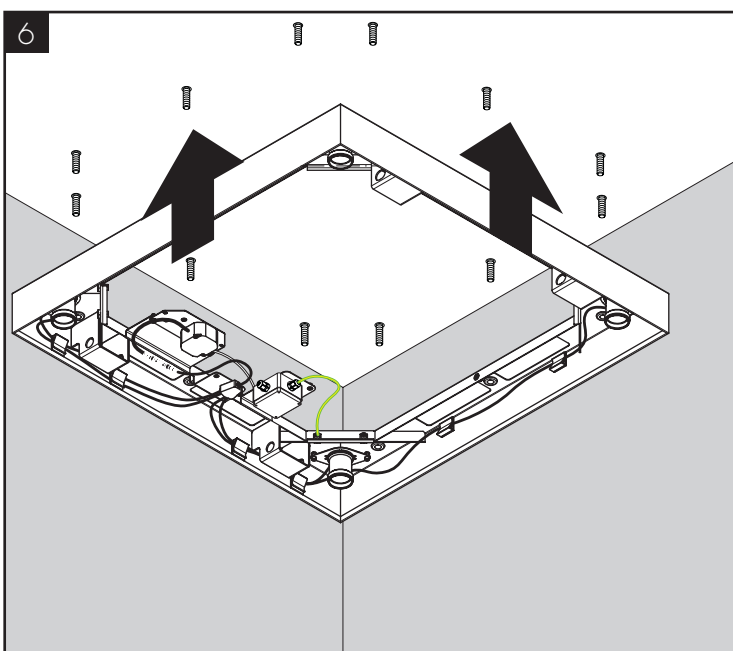
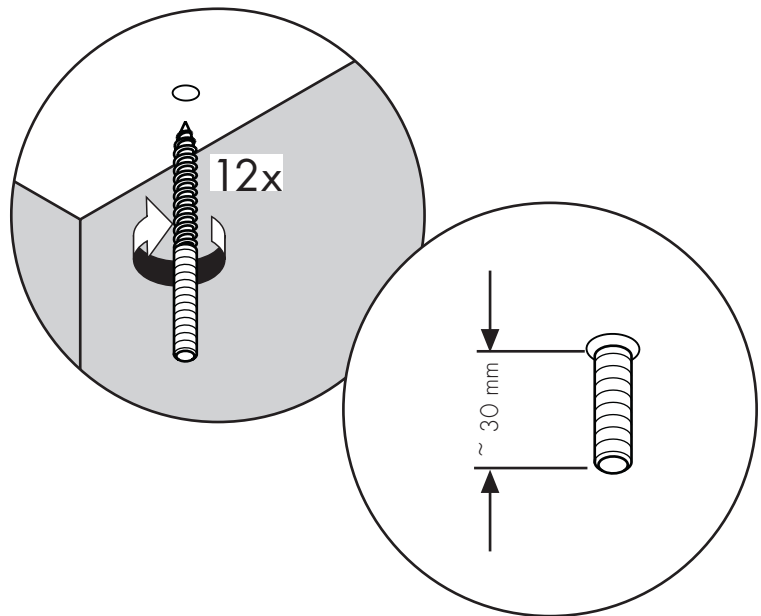
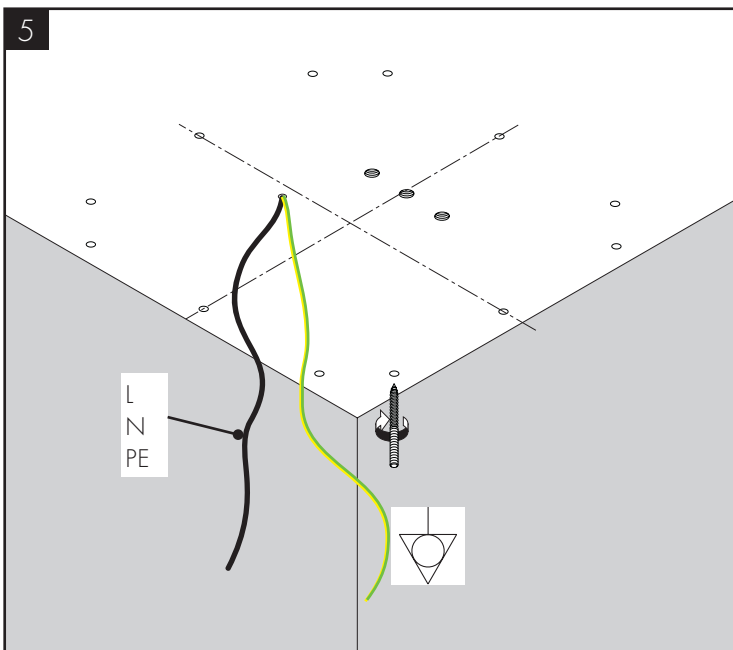
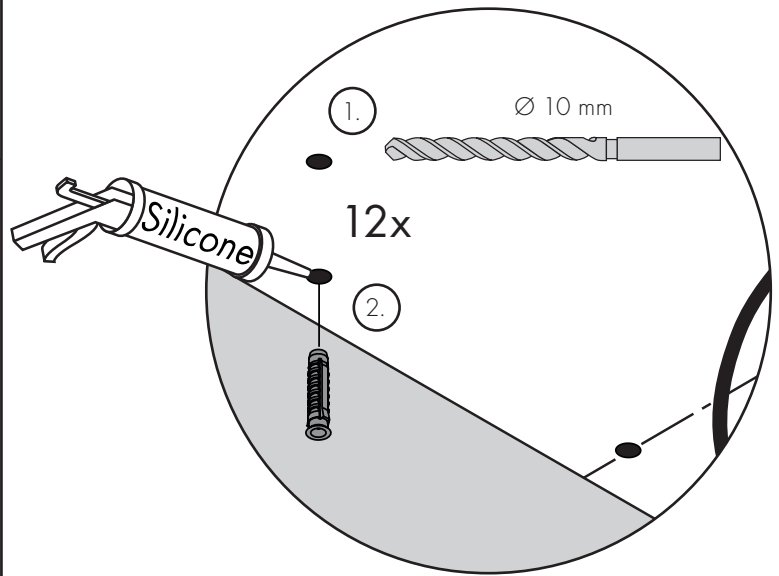
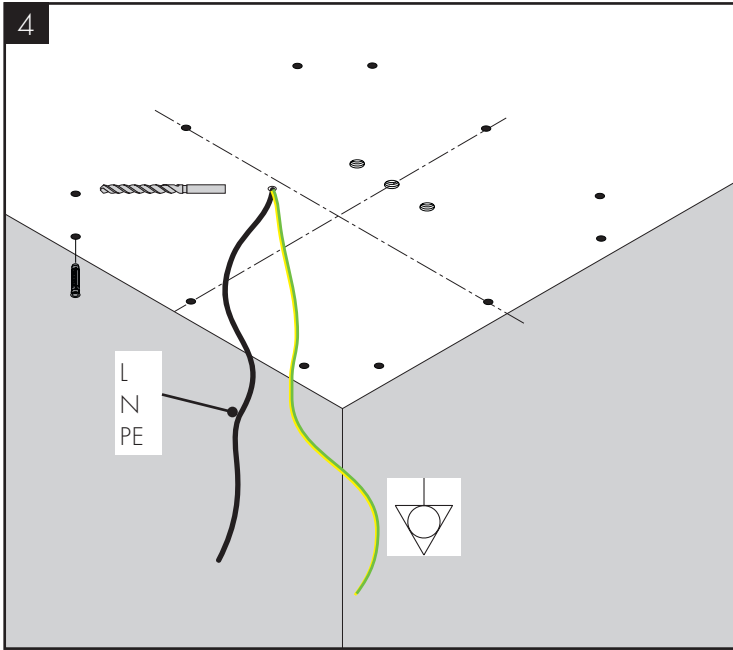

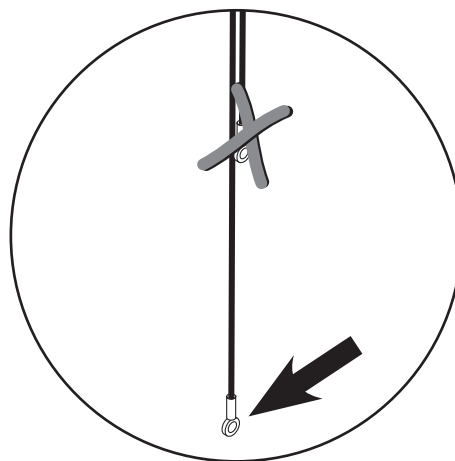
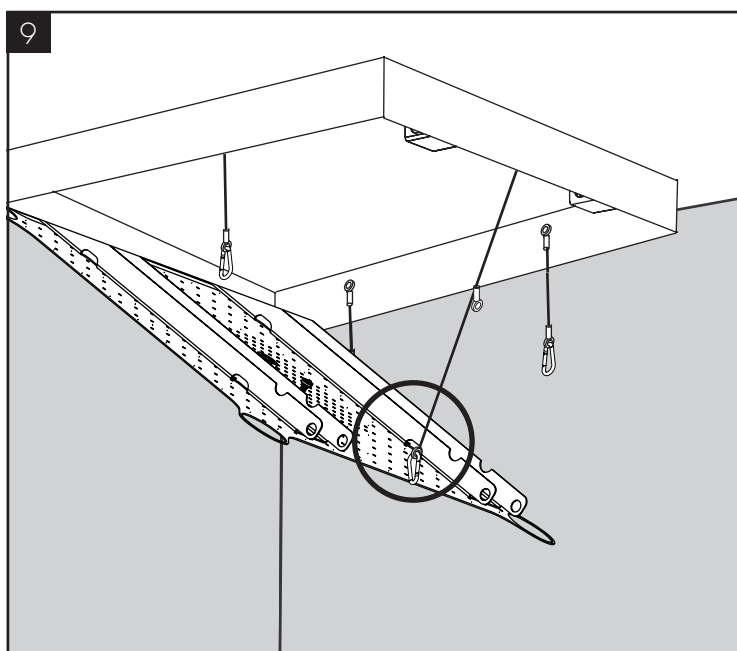
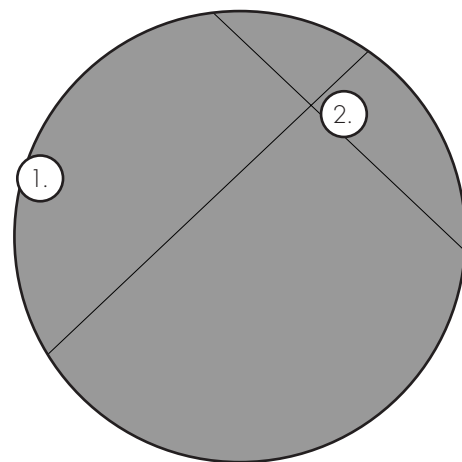
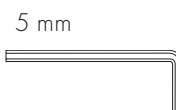
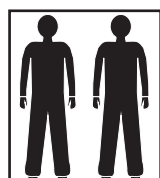
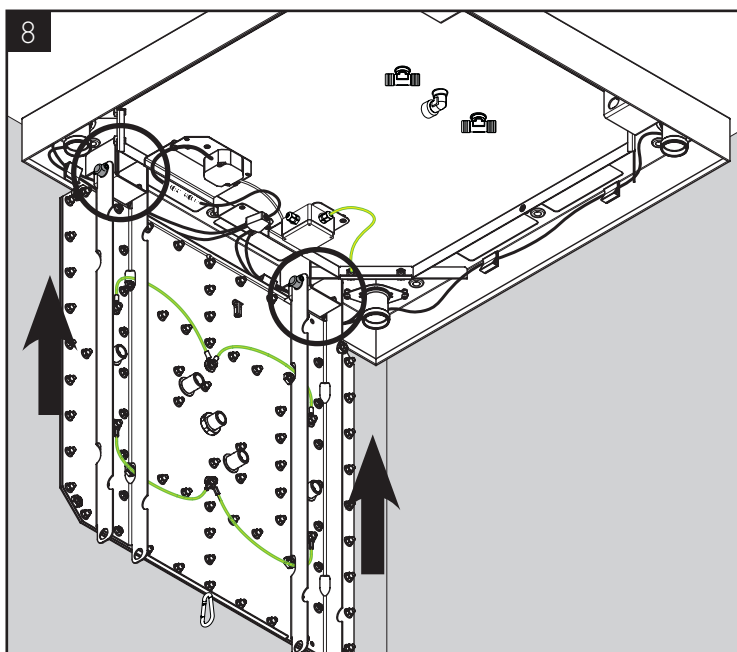
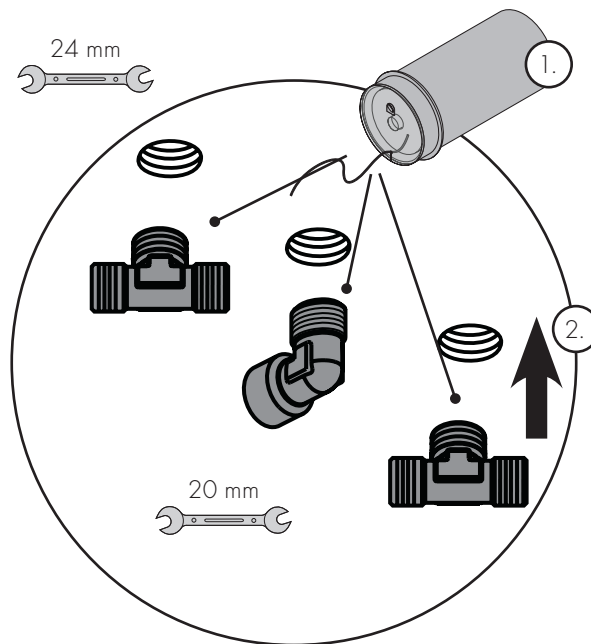
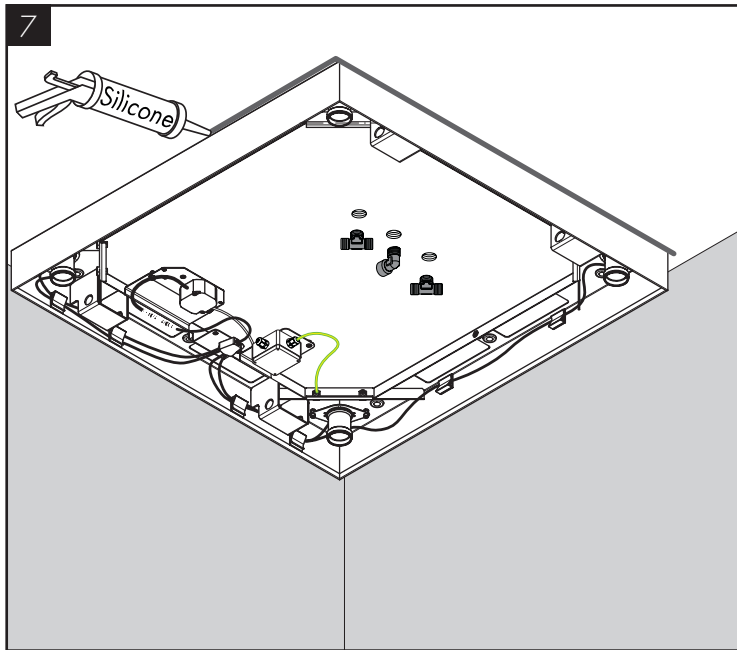



10 10621800 / 10625800

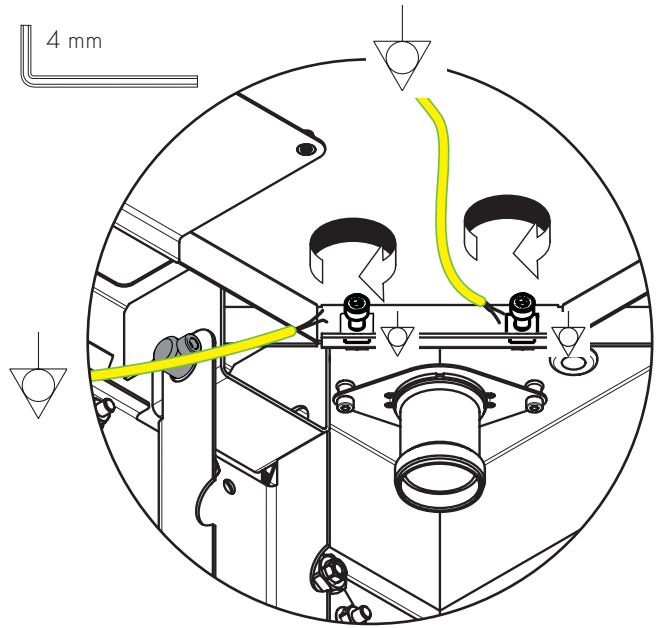
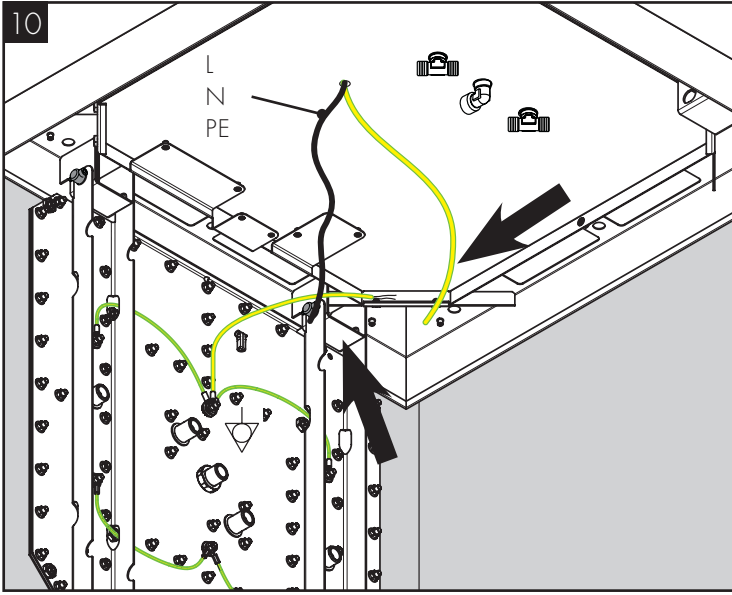

10 + 10a 10623800 / 10627800

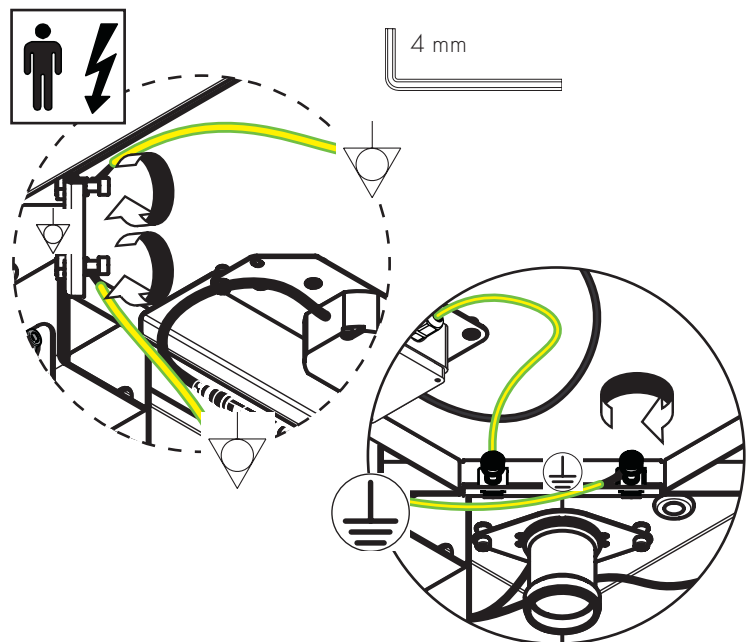
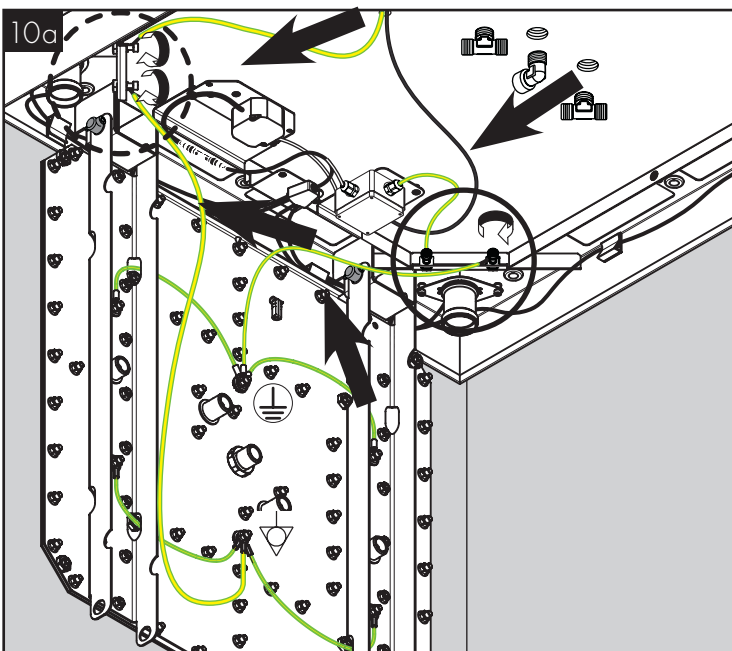
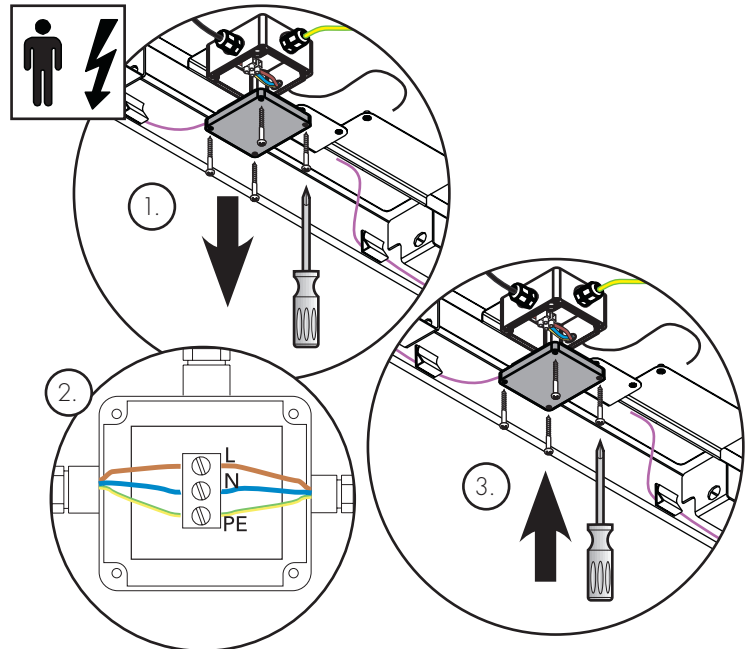
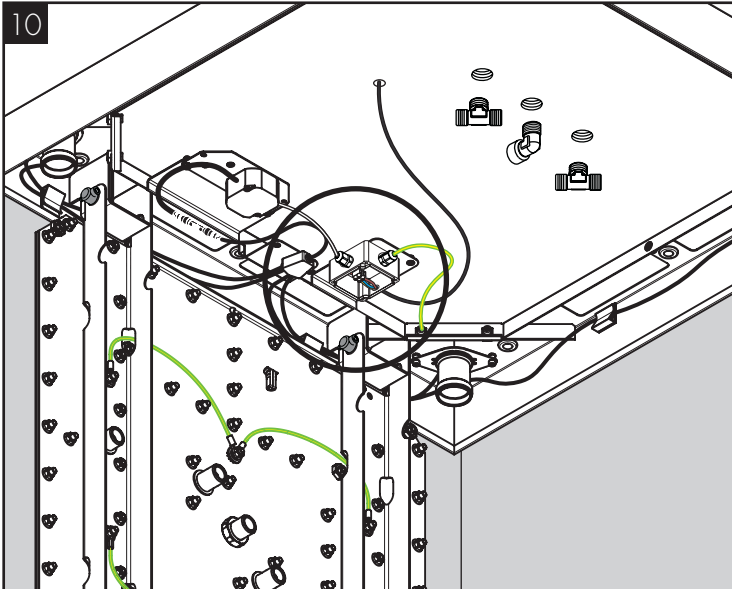

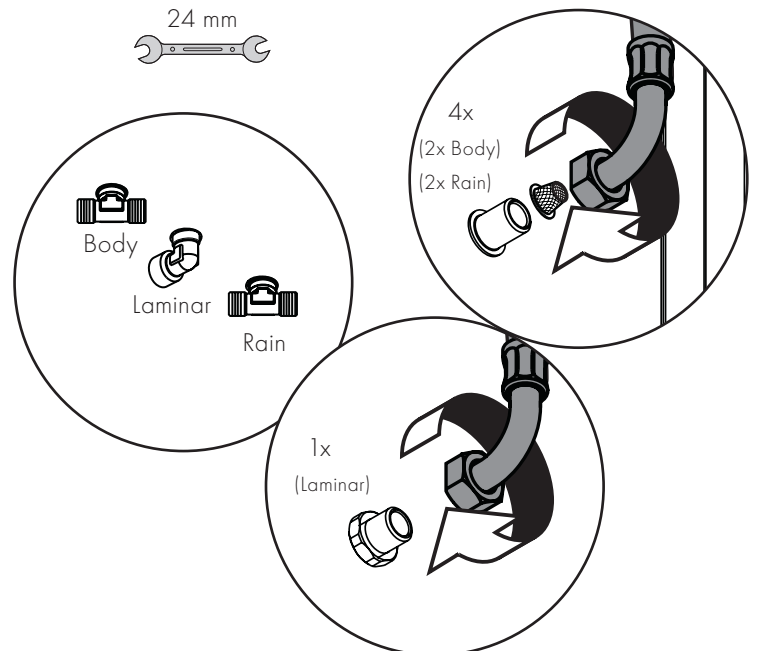
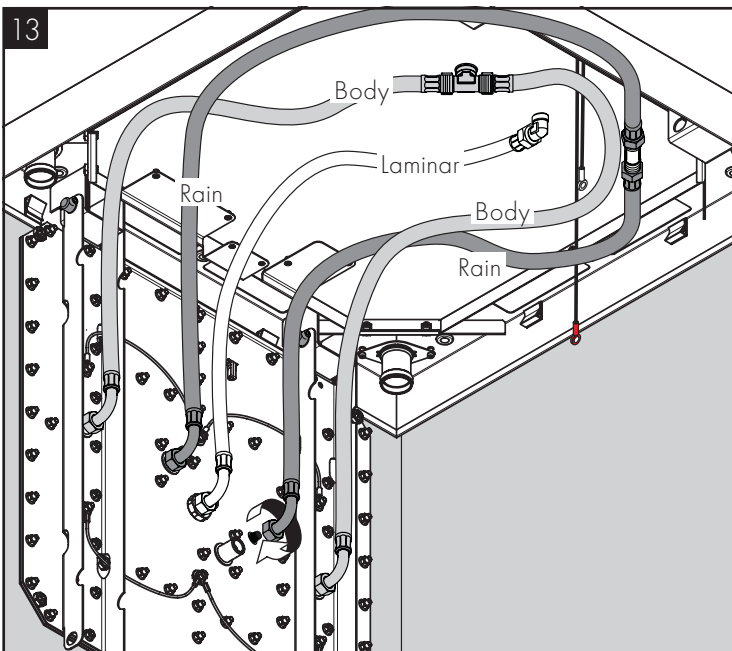
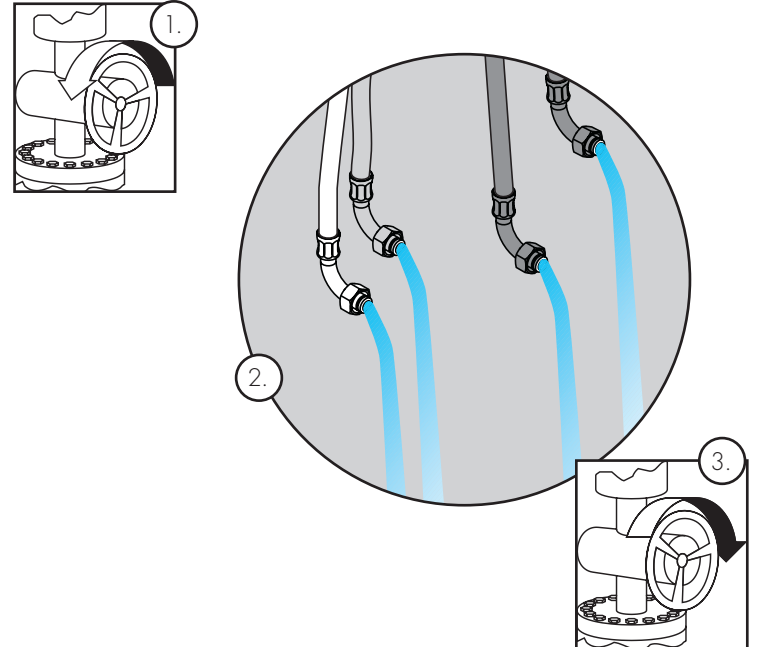
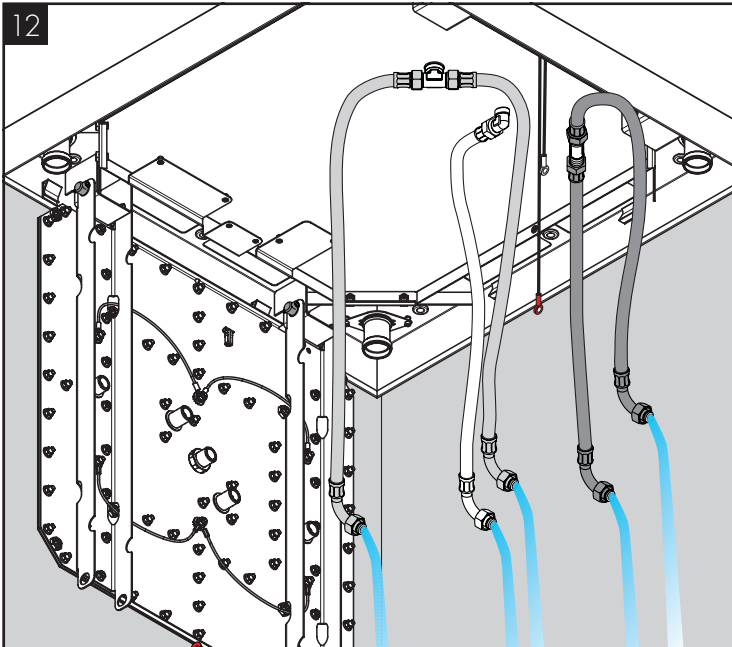
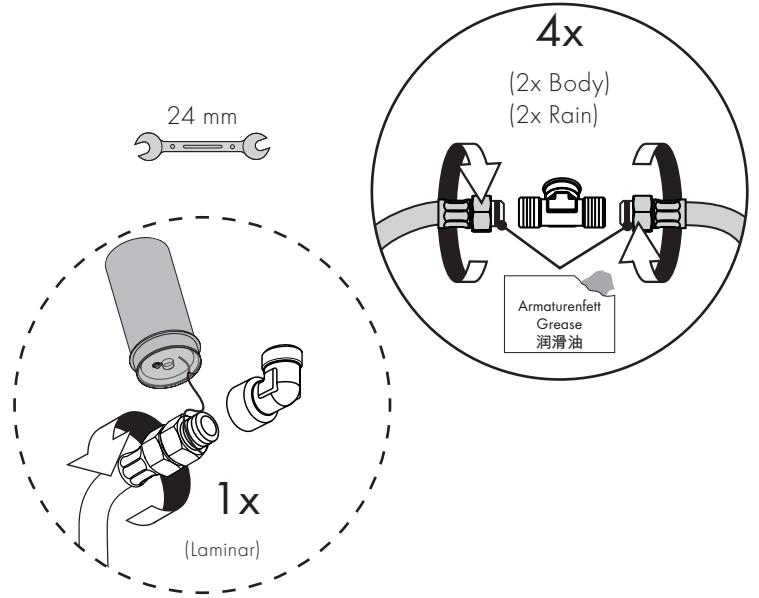
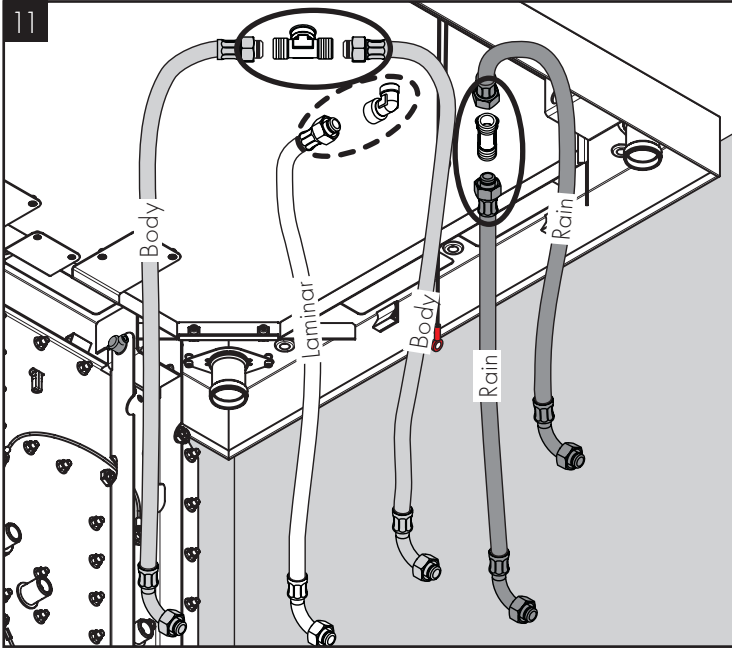

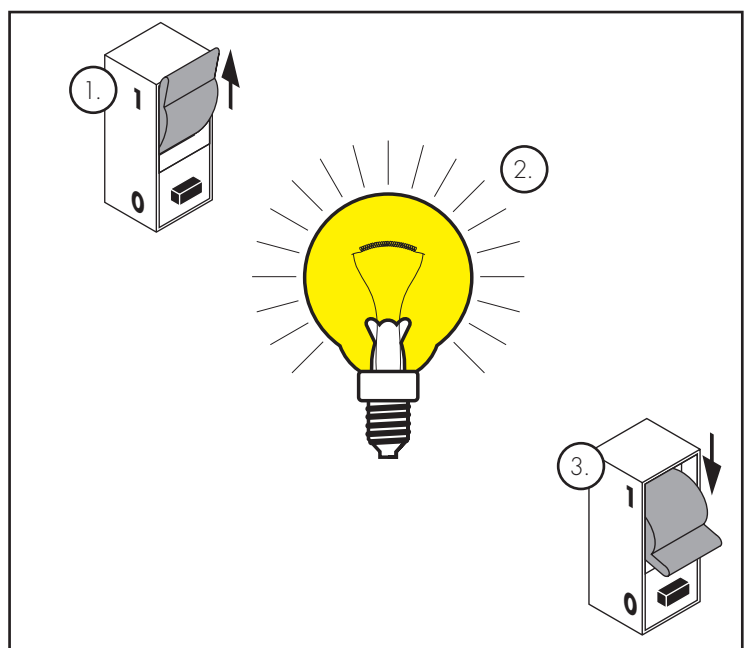
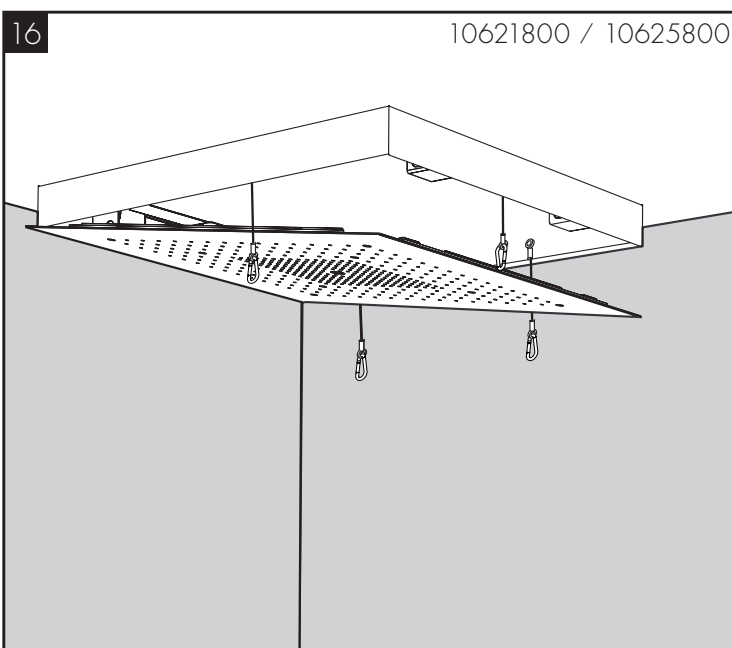
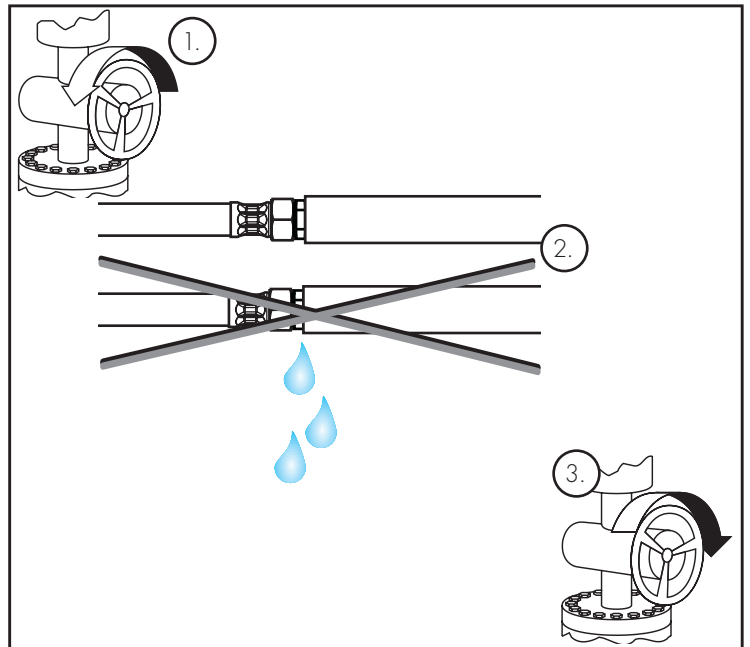
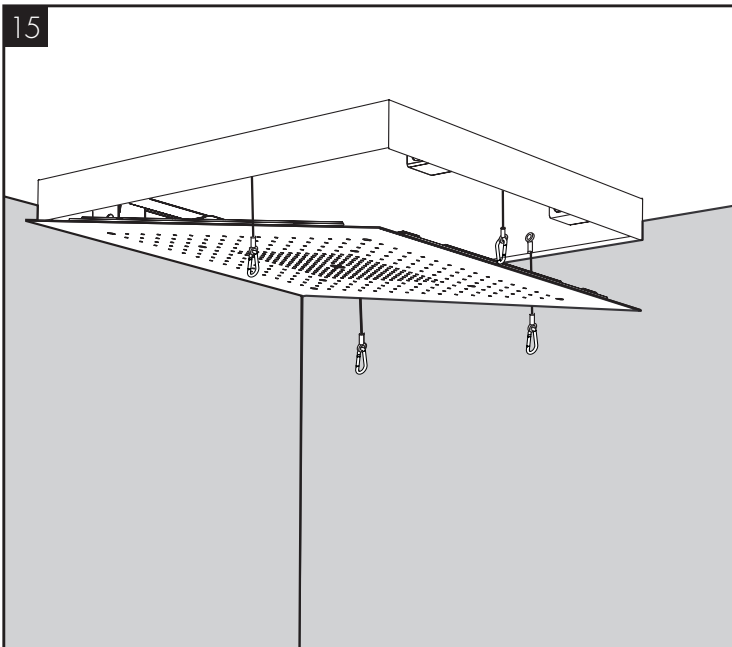
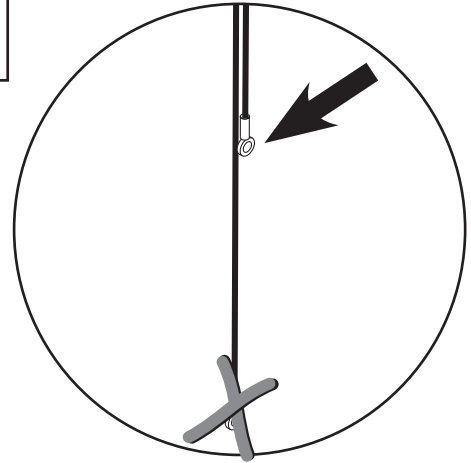
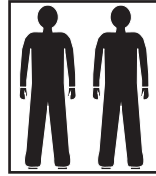
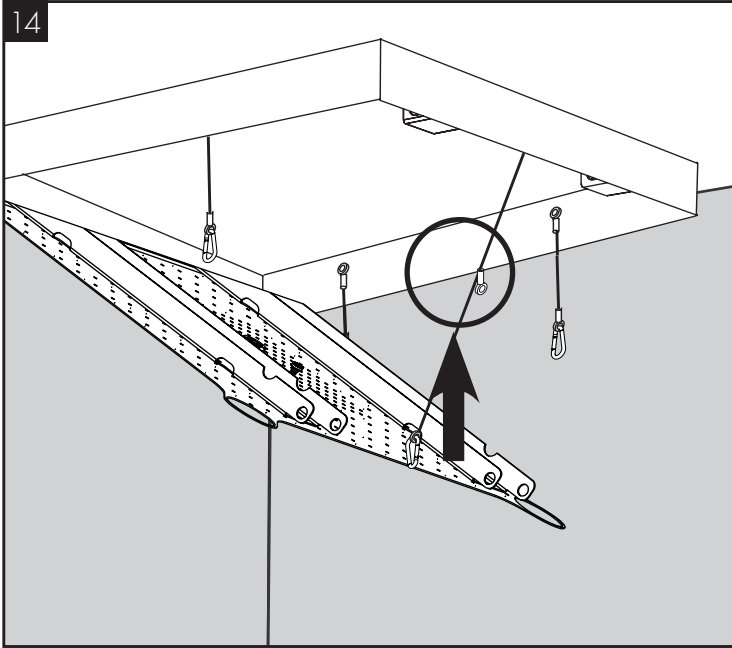

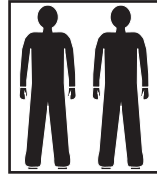
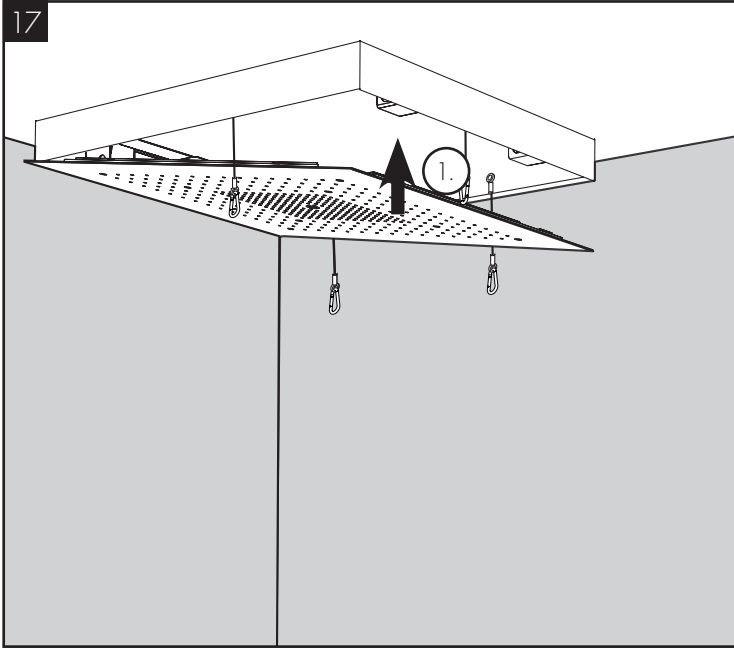

5 mm

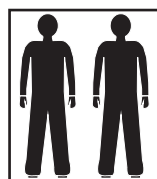
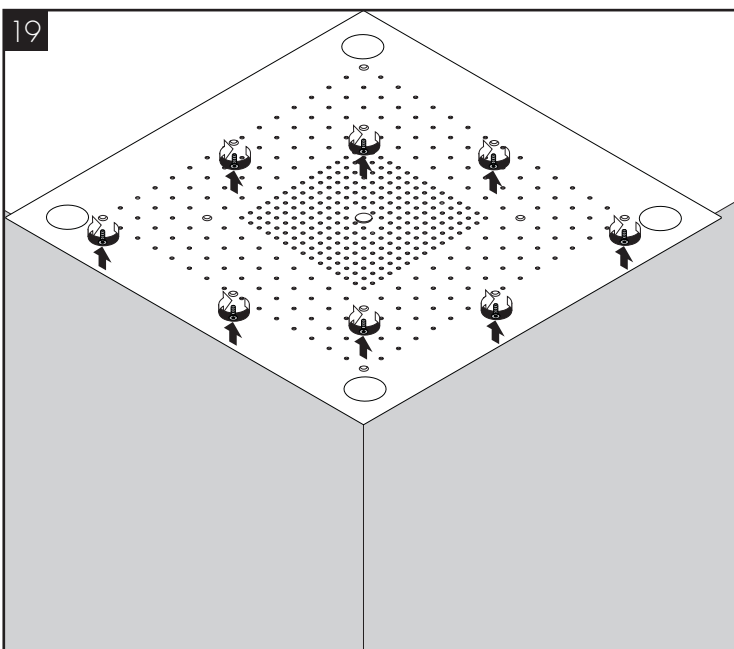
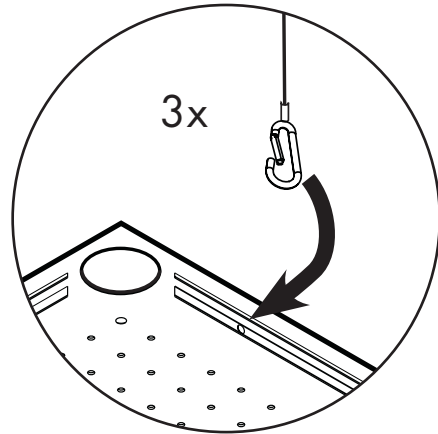
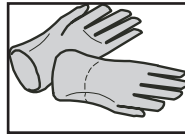
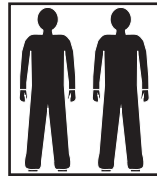
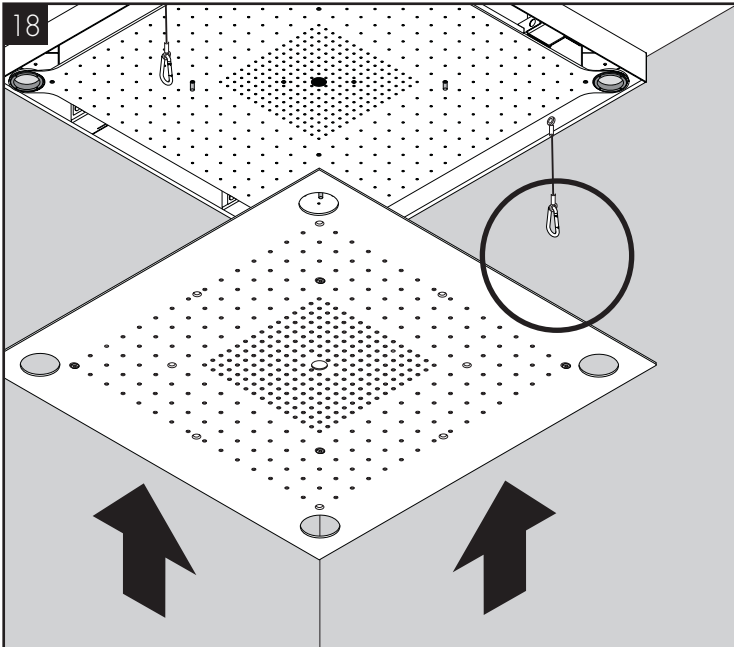
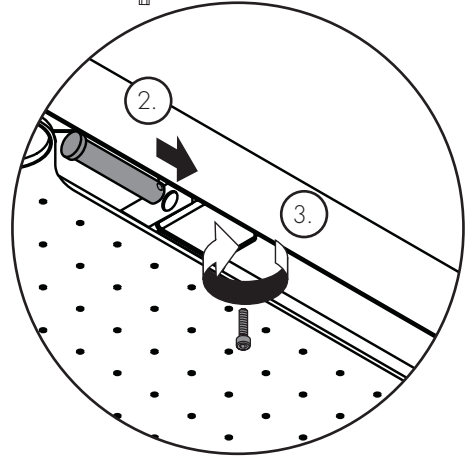

4 mm

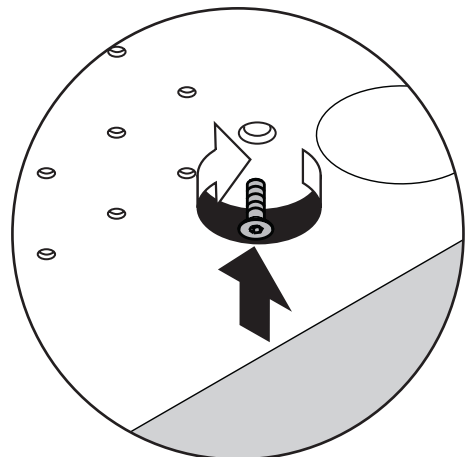

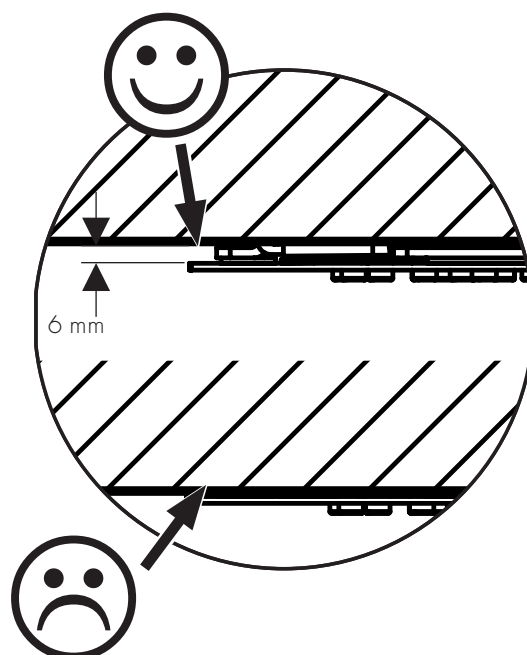
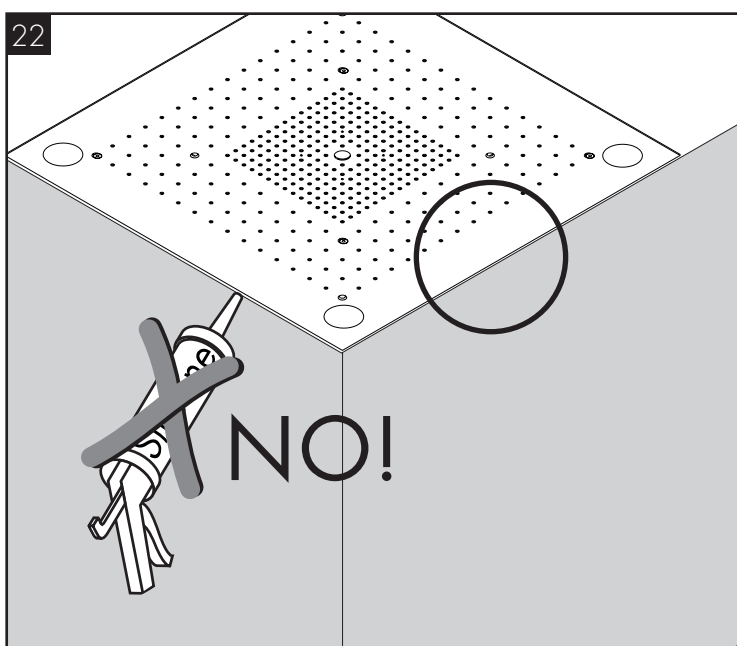
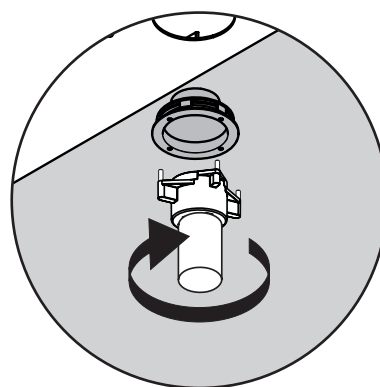
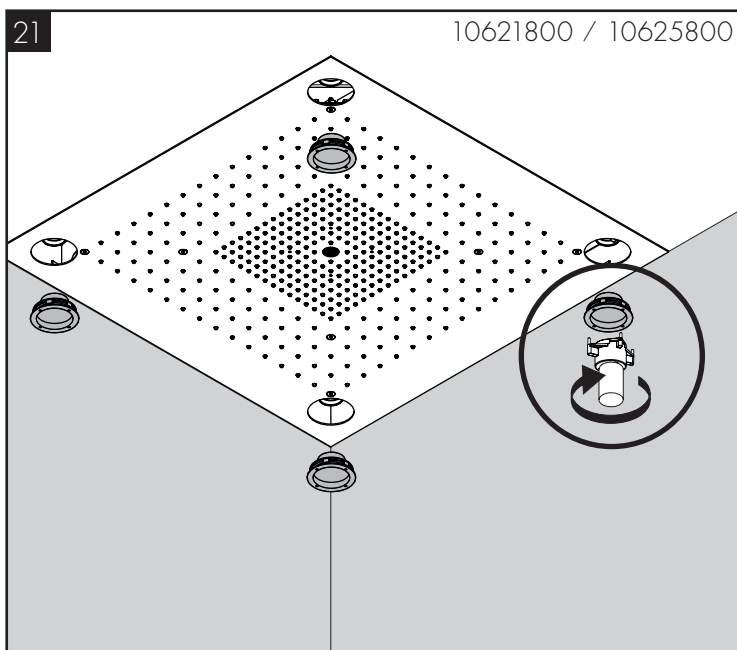
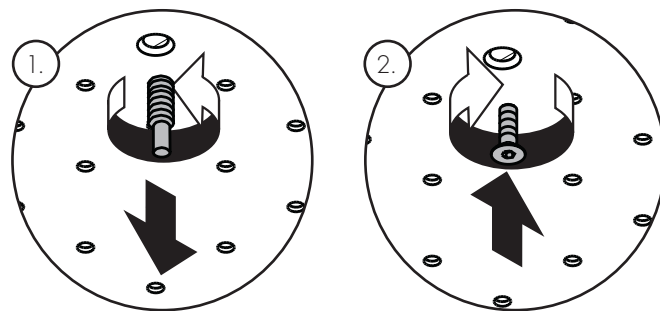
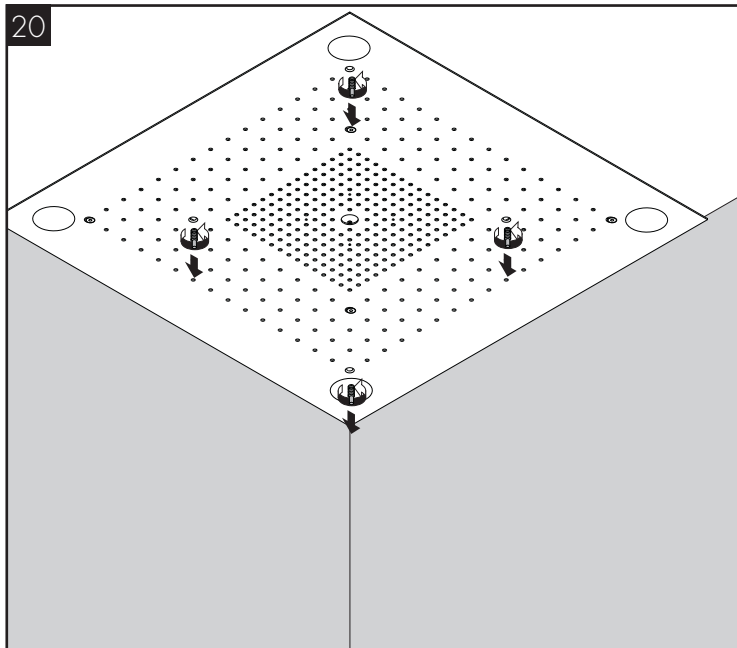



AXOR ShowerHeaven 970 3jet
10621800 / 10623800

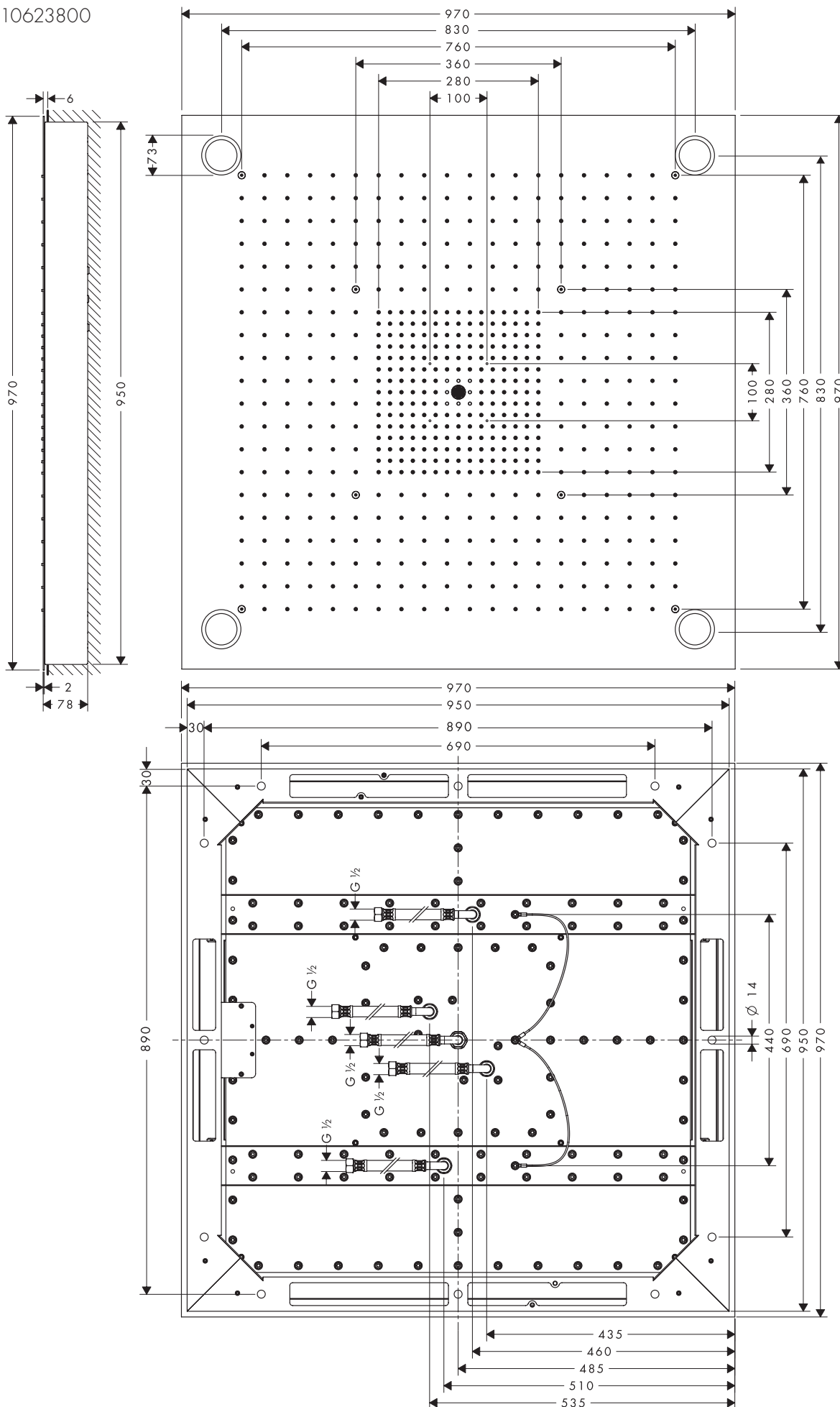



AXOR ShowerHeaven 970 3jet
10621800

AXOR ShowerHeaven 720 3jet
10625800

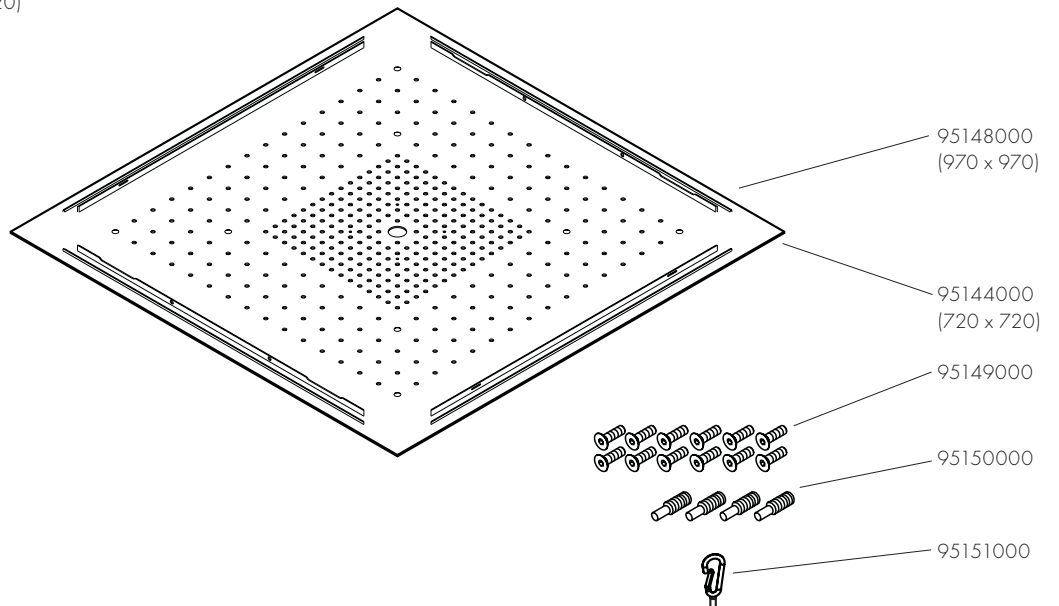
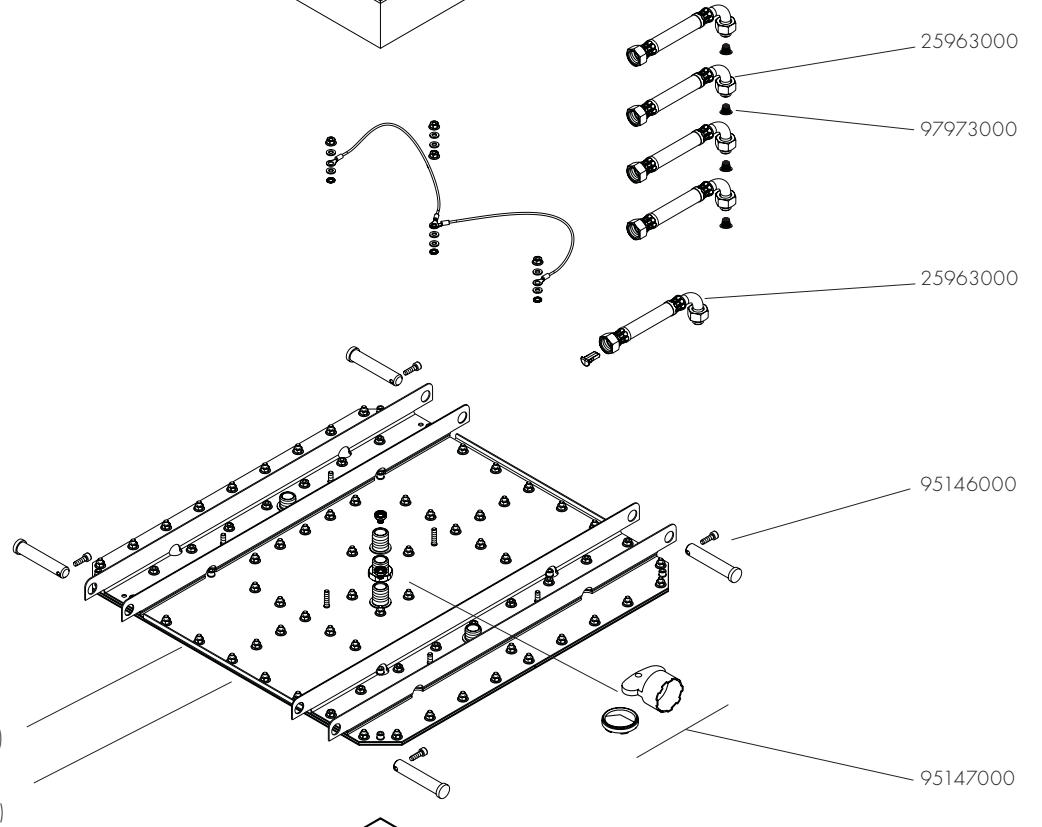
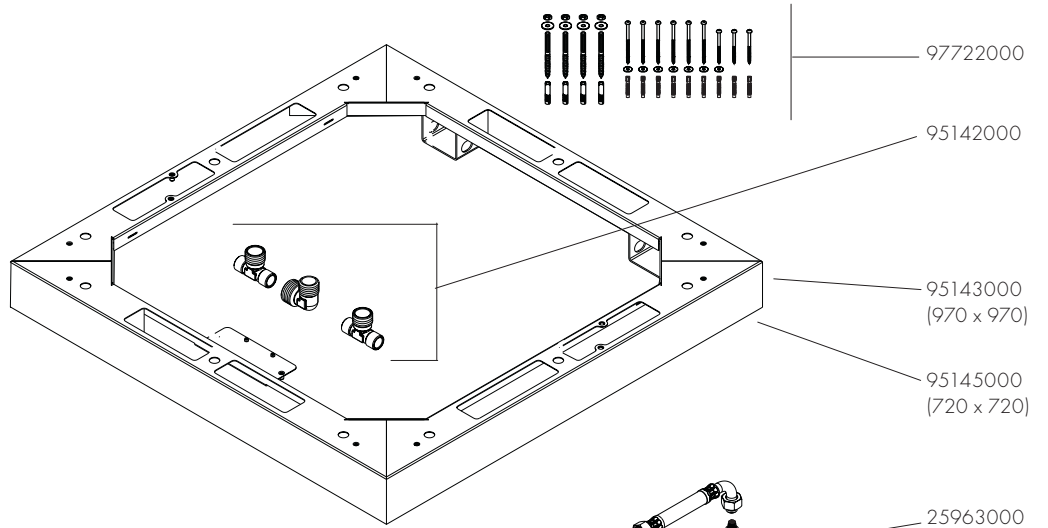



AXOR ShowerHeaven 970 3jet

10623800

AXOR ShowerHeaven 720 3jet

10627800



AXOR
hansgrohe

D-77761 Schiltach / Avestr. 5-9

Produkt: Starck Shower Heaven

Produkt-Nr.:
Serien-Nr.:

100-240V AC 50-60Hz
max. 18W IPX5
max. 0,6MPa (6bar)
SVGW UD
☀️ 4 x 4W (Produkt-Nr.: 30435510)



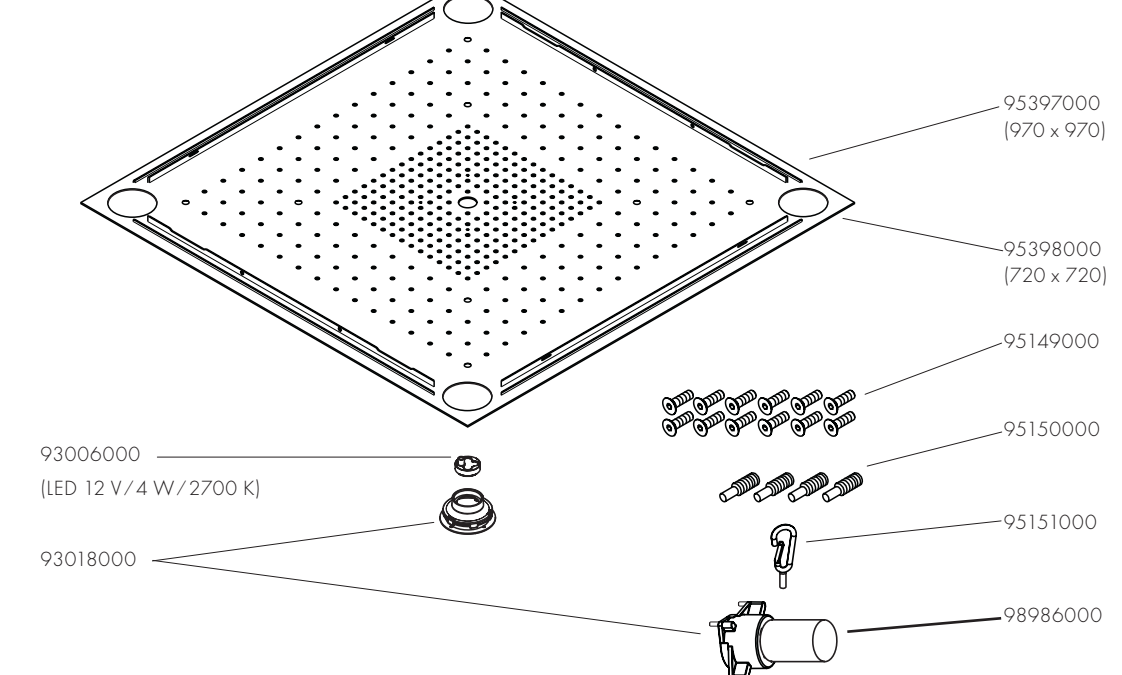
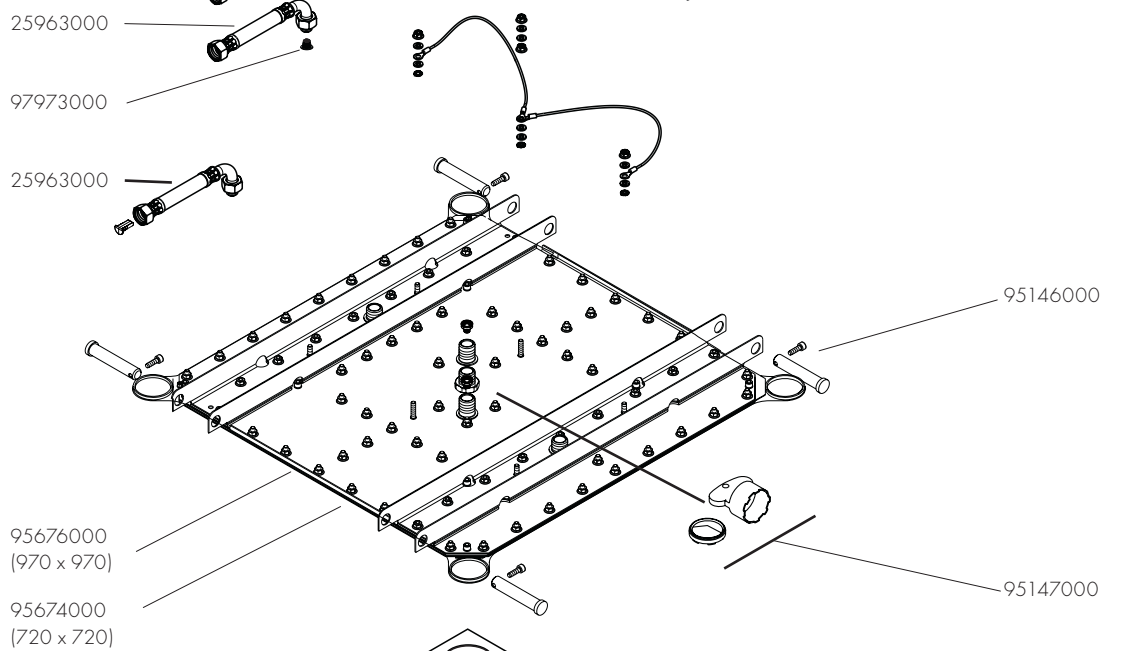
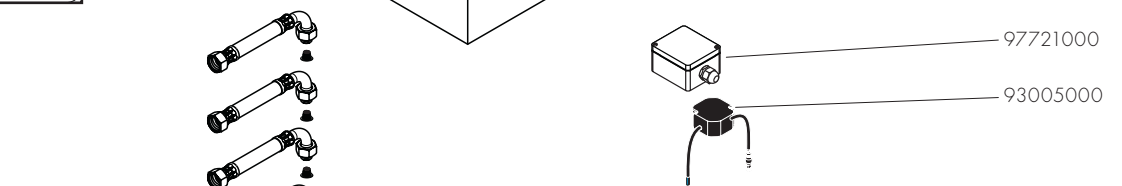
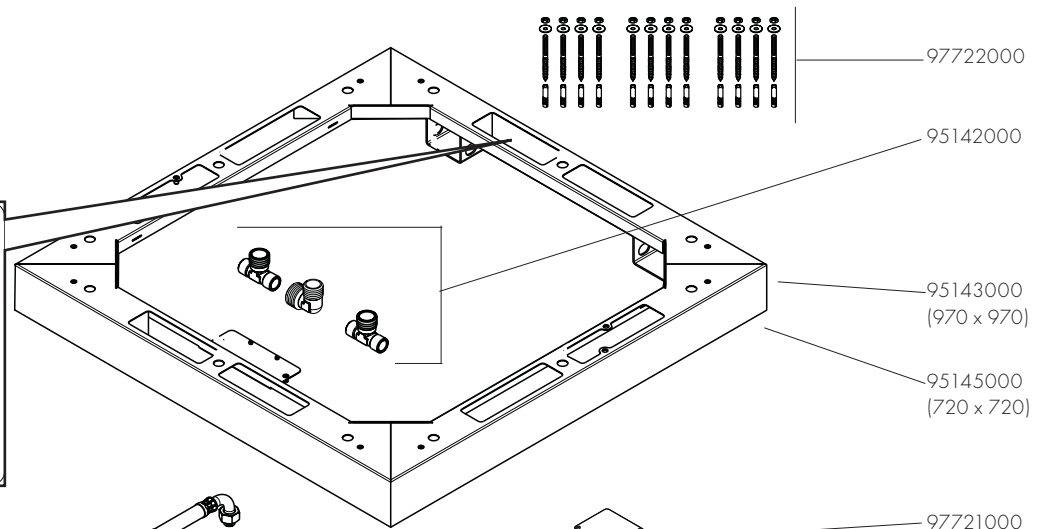



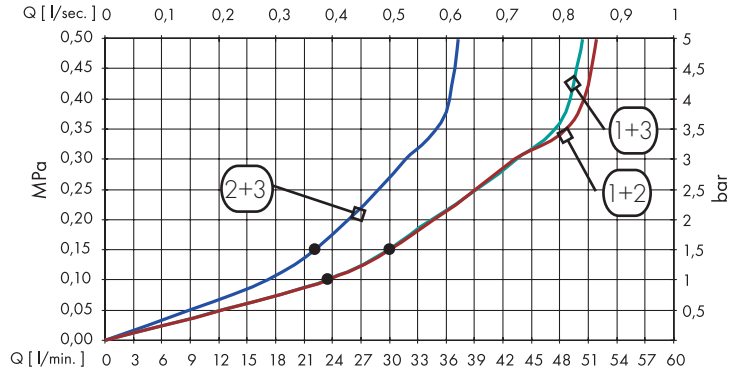
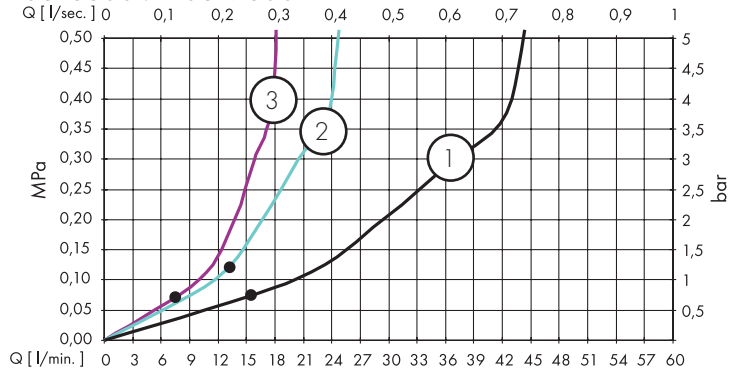

AXOR ShowerHeaven 720 3je

10625800 / 10627800



AXOR ShowerHeaven 970 3je

10621800 / 10623800

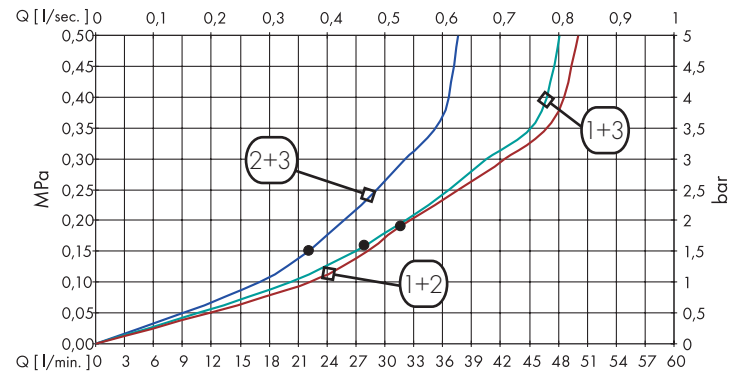
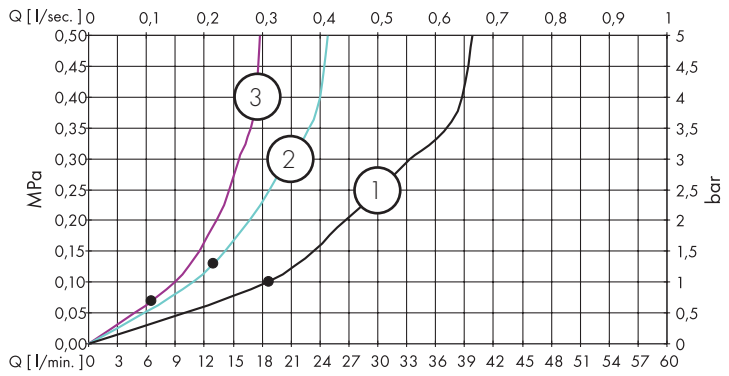

Body

Rain

Laminar

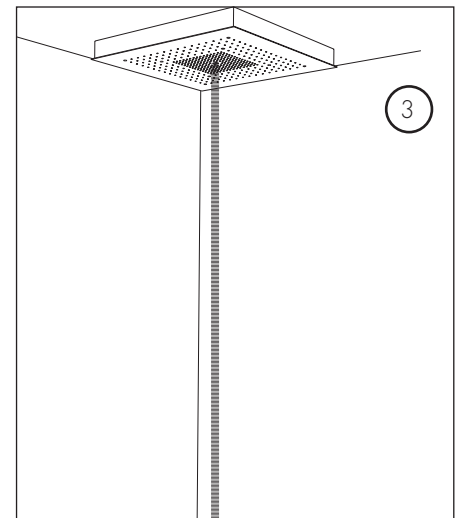
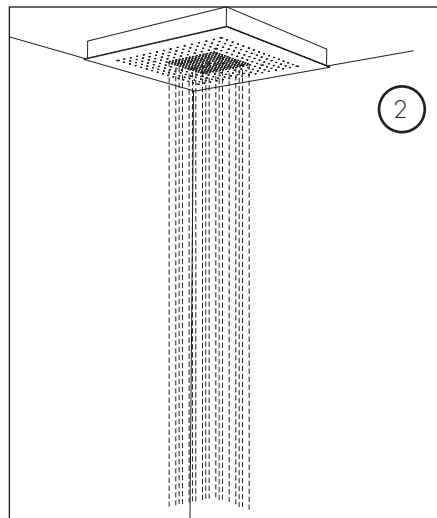
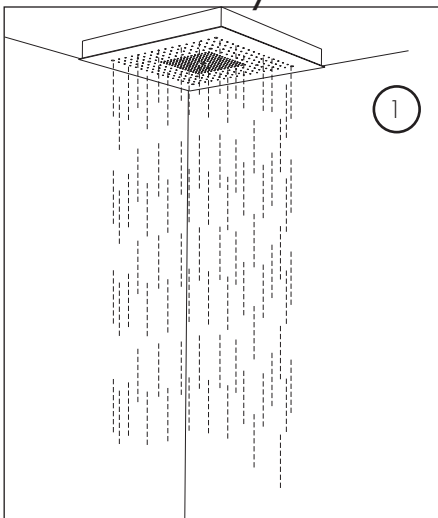

Rain + Body

Rain + Laminar

Body + Laminar

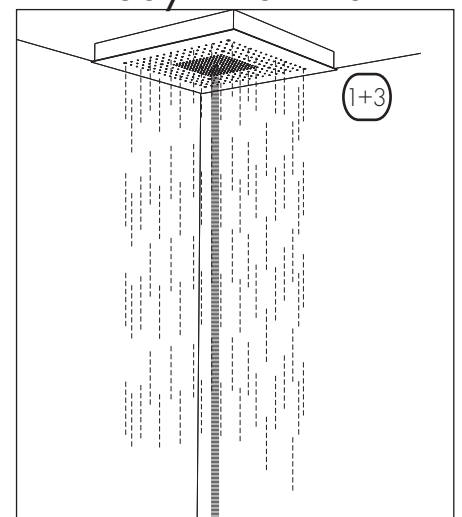
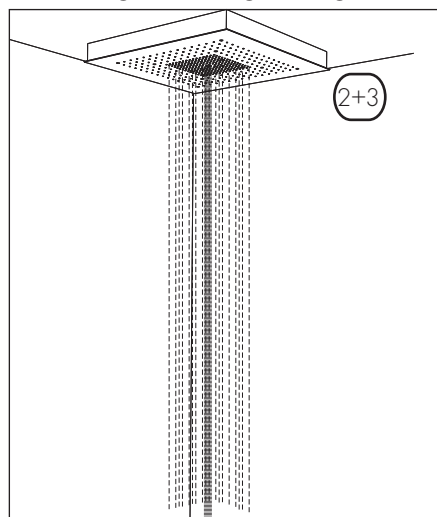
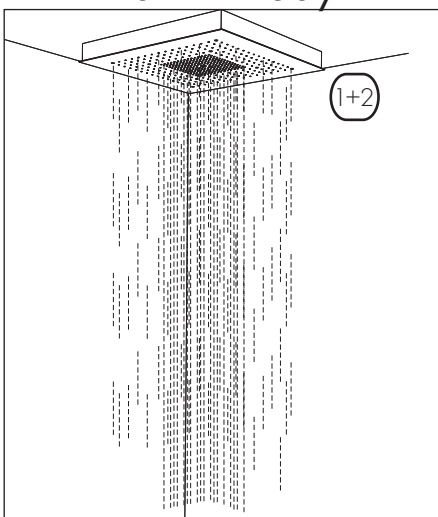

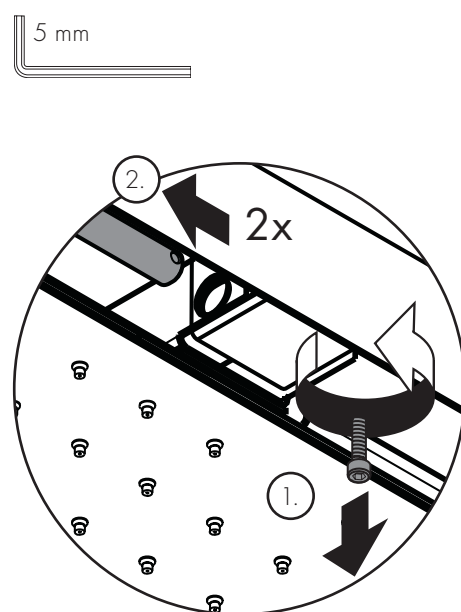
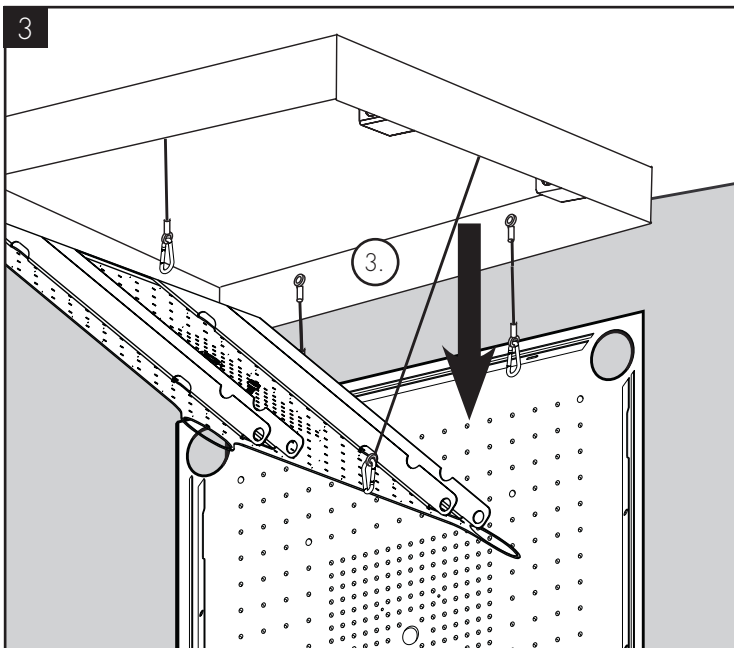
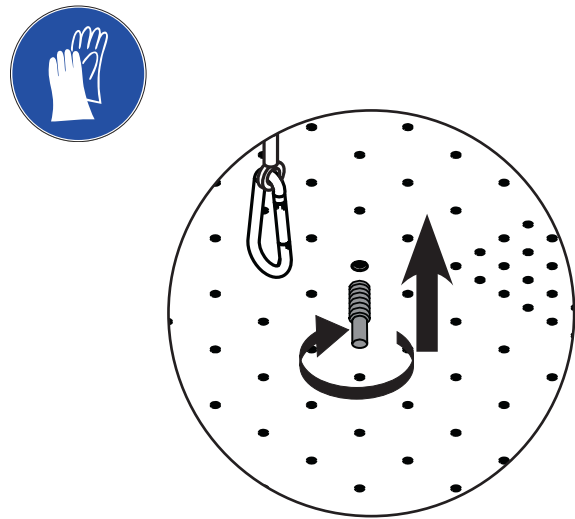
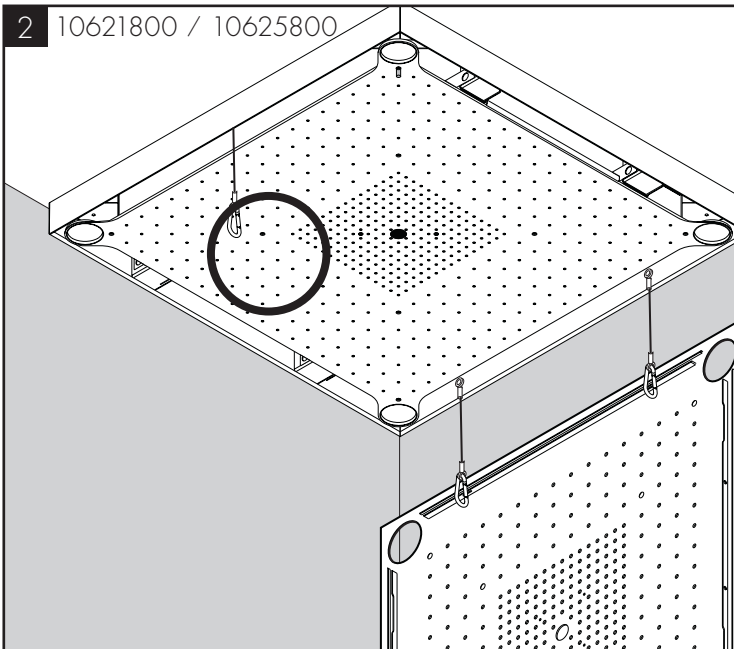
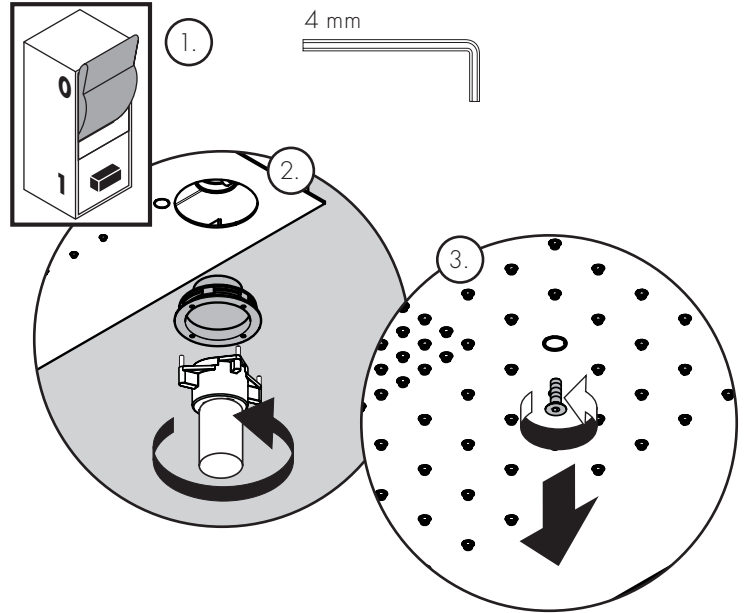
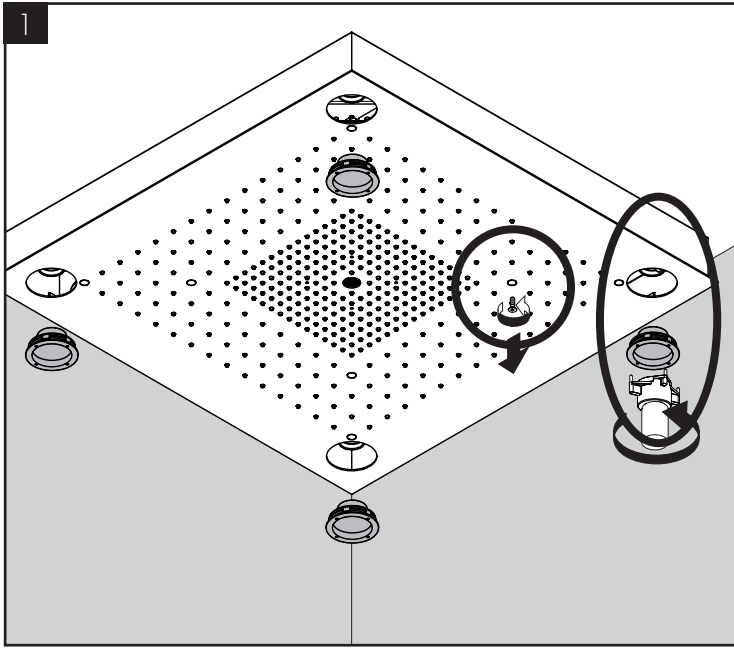

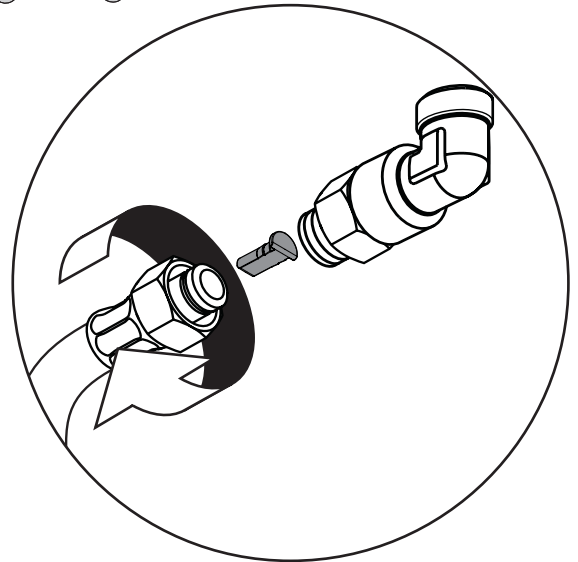
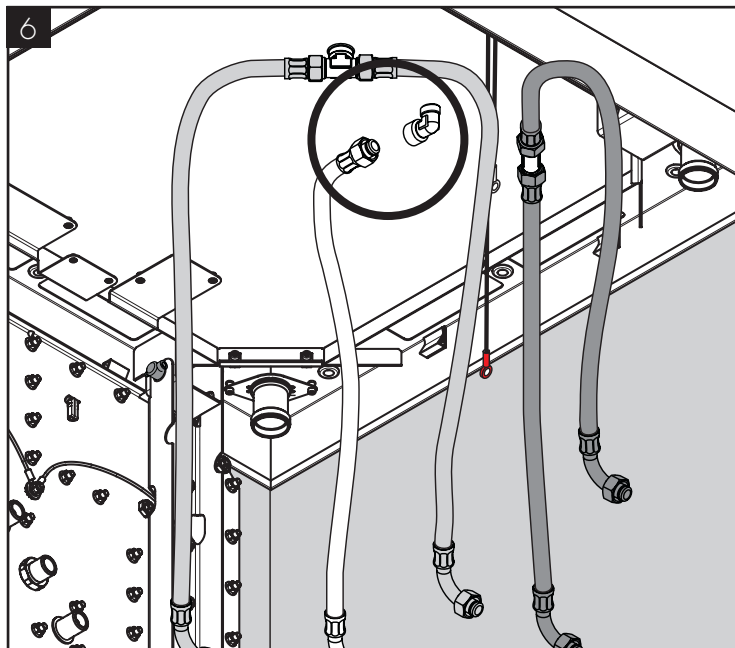
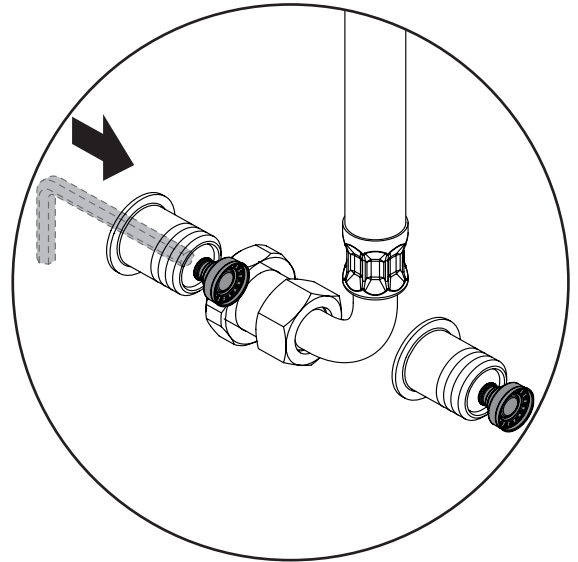
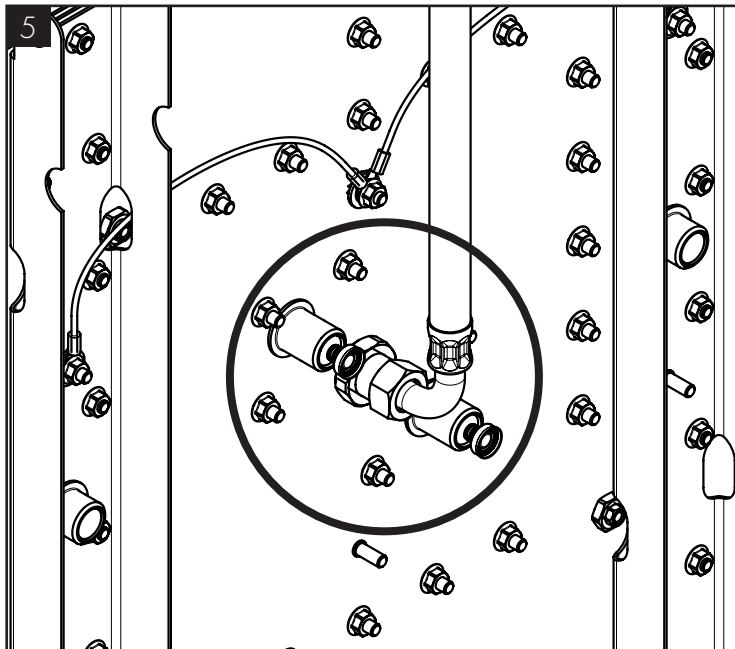
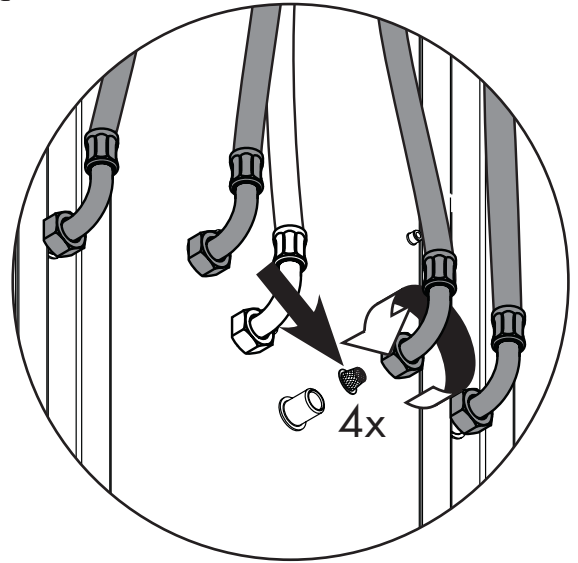
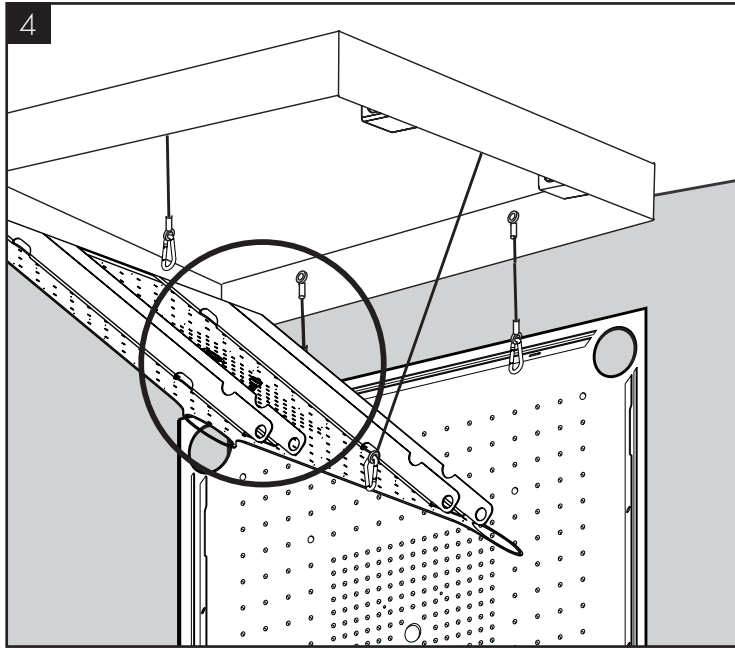

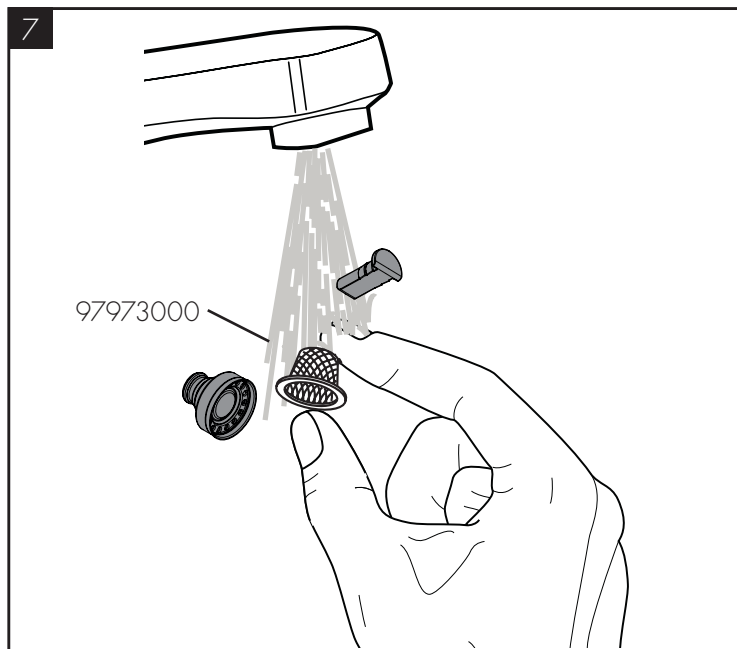

8

DE / Montage in umgekehrter Reihenfolge

FR / Montage dans le sens inverse

EN / Installation in reverse order

IT / Montaggio nella successione inversa

ES / Montaje en orden inverso

NL / Montage in omgekeerde volgorde

DK / Montering i omvendt rækkefølge

PT / Montagem na ordem inversa

PL / Montaż w odwrotnej kolejności

CS / Montáž v opačném pořadí

SK / Montáž v opačnom poradí

ZH / 按相反的顺序进行安装

RU / Монтаж выполняется в обратной последовательности

FI / Asennus päinvastaisessa järjestyksessä

SV / Montera i omvänd ordningsföljd

LT / Montavimas atbuline tvarka

HR / Montaža se izvodi obrnutim redoslijedom

RO / Montaži în ordine inversă

EL / Συναρμολόγηση με την αντίθετη σειρά

SL / Montaža v obratnem vrstnem redu

ET / Paigaldage vastupidises järjekorras

LV / Montāža apgriezīdā secībā

SR / Montaža se izvodi obrnutim redosledom

NO / Monteres i omvendt rekkefølge

BG / Монтаж в обратна последователност

JP / 逆向きでの施工

UA / Монтаж у зворотному порядку

AR / التركيب بعكس الترتيب

TR / Montaj ters işlem sırasına göre

HU / Szerelés fordított sorrendben

HE / התקנה בסדר פעולות הפו

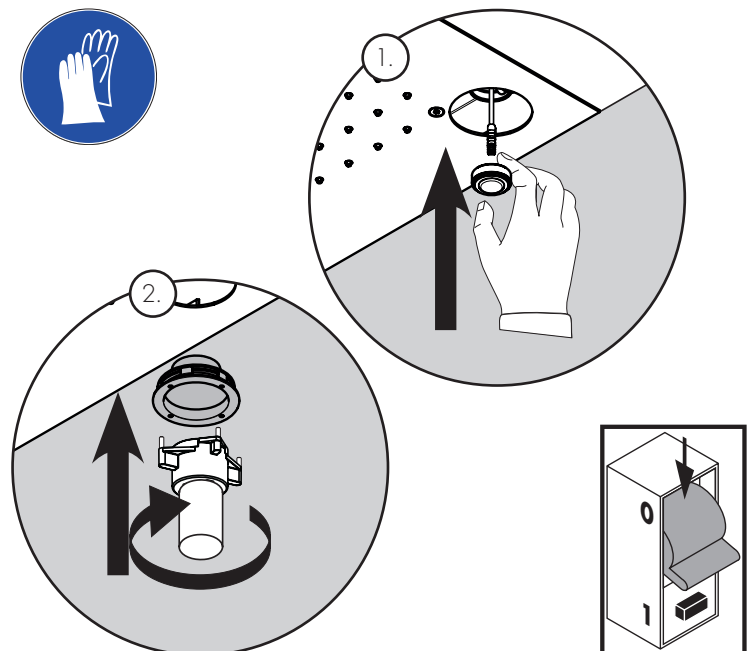
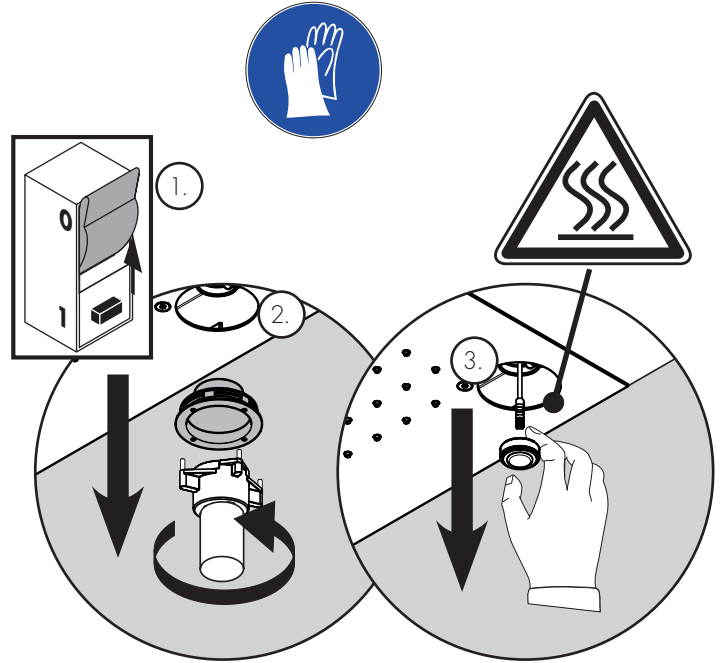
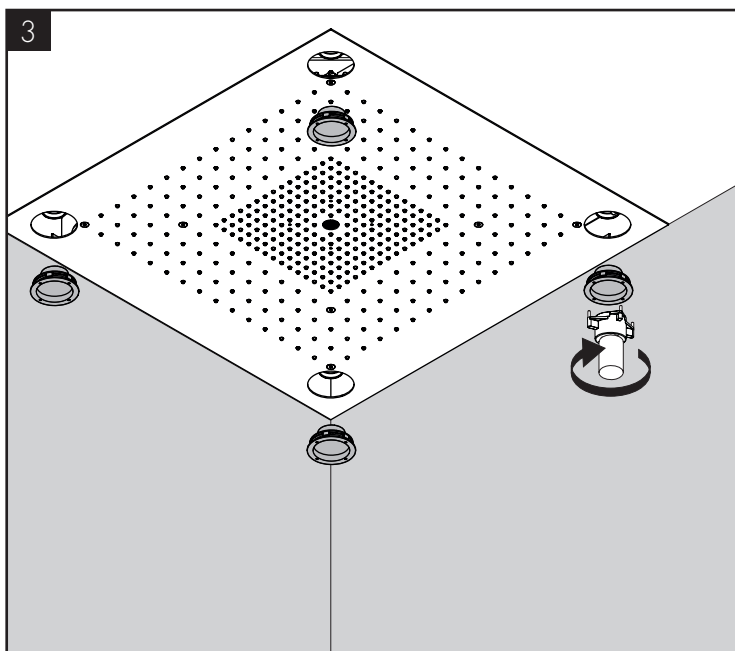
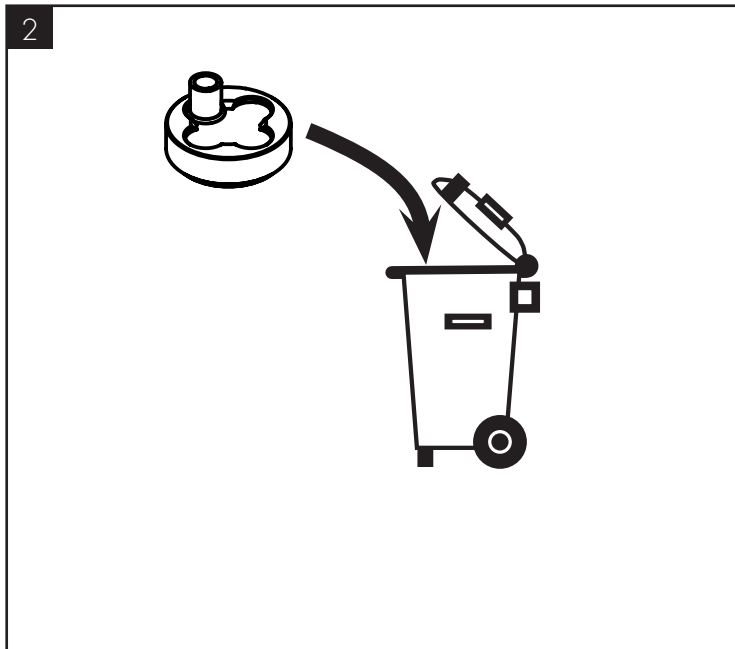
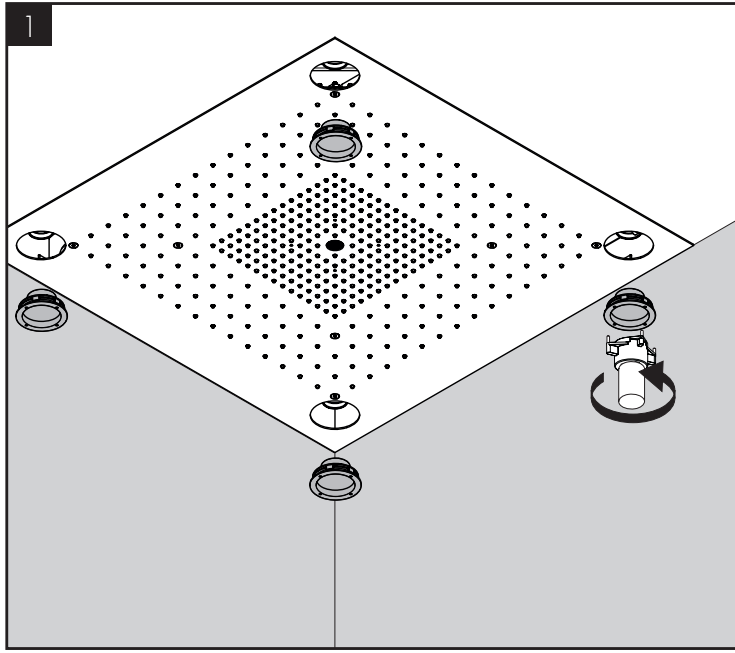



www.axor-design.com/cleaning-recommendation

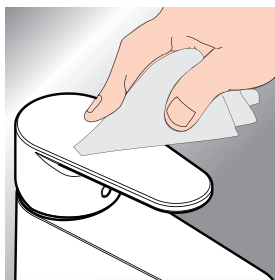

*www.hansgrohe.com/warranty



DE / Reinigungsempfehlung/Garantie/
Kontakt
FR / Recommandation pour le
nettoyage/Garanties/Contact
EN / Cleaning recommendation/
Warranty/Contact
IT / Raccomandazione di pulizia/
Garanzia/Contatto
ES / Recomendaciones para la
limpieza/Garantía/Contacto
NL / Aanbevelingen inzake reiniging/
Garantie/Contact
DK / Rengøringsvejledning/Garanti/
Kontakt
PT / Recomendações de limpeza/
Garantia/Contacto

PL / Zalecenie dotyczące pielęgnacji/
Gwarancja/Kontakt
CS / Doporučení k čištění/Záruka/
Kontakt
SK / Odporúčania pre čistenie/
Záruka/Kontakt
ZH / 清洁指南/担保/接触
RU / Рекомендации по очистке/
Гарантия/Контакты
FI / Puhdistussuositus/Takuu/Kosketus
SV / Rengöringsrekommendationer/
Garanti/Contacto
LT / Valymo rekomendacijos/
Garantiija/Kontaktai
HR / Preporuke za čišćenje/
Garancija/Kontakt

RO / Recomandări pentru curățare/
Garanție/Contact
EL / Σύσταση καθαρισμού/Εγγύηση/
επαφή
SL / Priporočilo za čiščenje/
Garancija/Kontakt
ET / Puhastussuositused/Garantii/
Kontakt
LV / Tīrīšanas ieteikumi/Garantiija/
Kontakti
SR / Preporuke za čišćenje/
Garancija/Kontakt
NO / Anbefaling for rengjøring/
Garanti/Kontakt
BG / Препоръка за почистване/
Гаранция/Контакт

JP / お手入れの方法/保証につい
て/ご連絡先
UA / Рекомендації з чищення/
Гарантія/контакт
AR / توصيات التنظيف/الضمان/اتصال
TR / Temizleme önerisi/Garanti/
Temas
HU / Tisztítási tanácsok/Garancia/
érintkezés
HE / המלצות לניקוי/אחריות/איש קשר

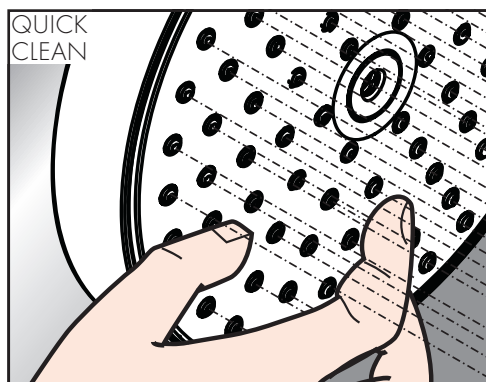

DE / Einfach sauber: Kalk lässt sich von den Noppen ganz leicht abrubbeln.
FR / La propreté en toute simplicité: les dépôts formés sur les buses élastiques en silicone s'éliminent par un simple passage de la main.
EN / Just clean: simply rub over the spray nozzles to remove lime scale.
IT / Facile da pulire: Il calcare viene eliminato semplicemente dagli ugelli elastici in silicone.
ES / Fácil aseo: La cal se puede retirar sencillamente frotando con los dedos de las toberas elásticas de silicona.
NL / Eenvoudig schoon: Kalk kan eenvoudig van de noppen worden gewreven.
DK / Enkel rengøring: Det er let at fjerne kalkaflejringer fra stråledyserne.
PT / Simplesmente limpo: o calcário pode ser simplesmente retirado das saliências através de fricção.
PL / Po prostu czysto: Pęczki można całkiem łatwo oczyścić z kamienia.

CS / Jednoduše čistě: Vapenné usazeniny můžete z nopků snadno odstranit oříením.
SK / Jednoducho čistý: Vodný kameň sa dá zo štetín celkom ľahko odstrániť.
ZH / 清洁: 只需要揉搓花洒表面的出水孔即可去除水垢。
RU / Простота чистки: известь очень легко стирается с утолщений.
FI / Yksinkertaisesti puhdas: kalkin voi helposti hieroa irti nuppista.
SV / Enkelt att göra rent: det är lätt att ta bort kalk från nopporna.
LT / Paprasta švara: kalkės lengvai nugrandomos nuo kilpos.
HR / Jednostavno čisto: Kamenac se sasvim lako uklanja s izbočina.
RO / Pur și simplu curat: Calcarul se îndepărtează ușor de pe noduri prin frecare.
EL / Απλά τέλεια καθαριότητα: Τα άλατα μπορούν να αφαιρεθούν με μεγάλη ευκολία από τα στόμια.
SL / Preprosto čisto: apnenec se z lahkoto podrgne z vozličkov.
ET / Lihtsalt puhas: luoja saab nuppudelt lihtsalt maha hõõruda.
LV / Vienkārša tīrīšana: kalkis no izvirzījumiem ir viegli norubināms.
SR / Jednostavno čisto: Kamenac se sasvim lako skida sa izbočina.
NO / Simpel rengjøring: Ved å gnikke er det lett å fjerne kalk fra nuppene.
BG / Просто чисто: Варовикът лесно може да се изтърси от удебеленията.
JP / 簡単に清掃: カルキはノズル部をこすることで簡単に除去できます。
UA / Просте очищення: потріть розпилювальні форсунки, щоб видалити вапняний наліт.
AR / إنه سهل التنظيف، حيث يسقط الجير بسهولة شديدة من الأجزاء الناعمة.
TR / Sadece temiz: Kireç, düğümlemlerle kolayca ovalanabilir.
HU / Egyszerűen tiszta: a vízkő egészen könnyen ledörzsölhető a csomókról.
HE / צריך פשוט לנקות: שפשף את פיות ההתזה כדי להרחיק אבנית

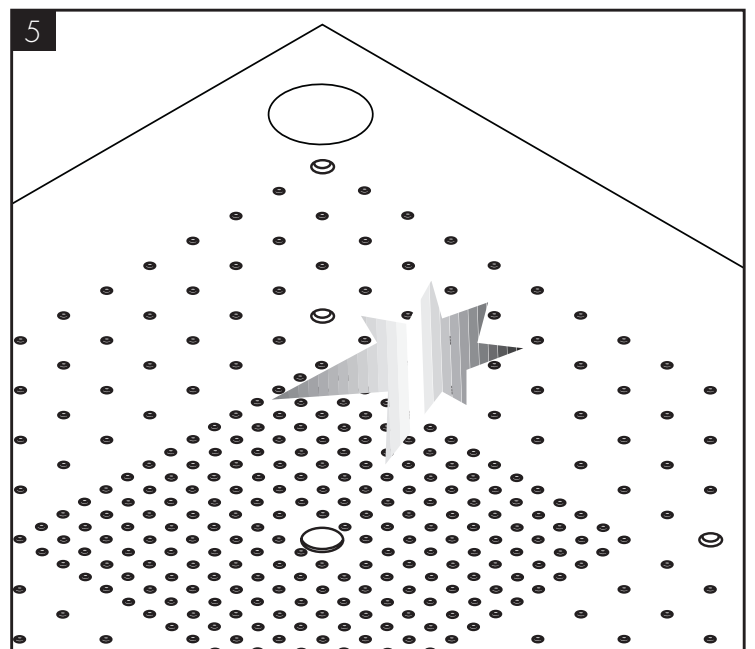
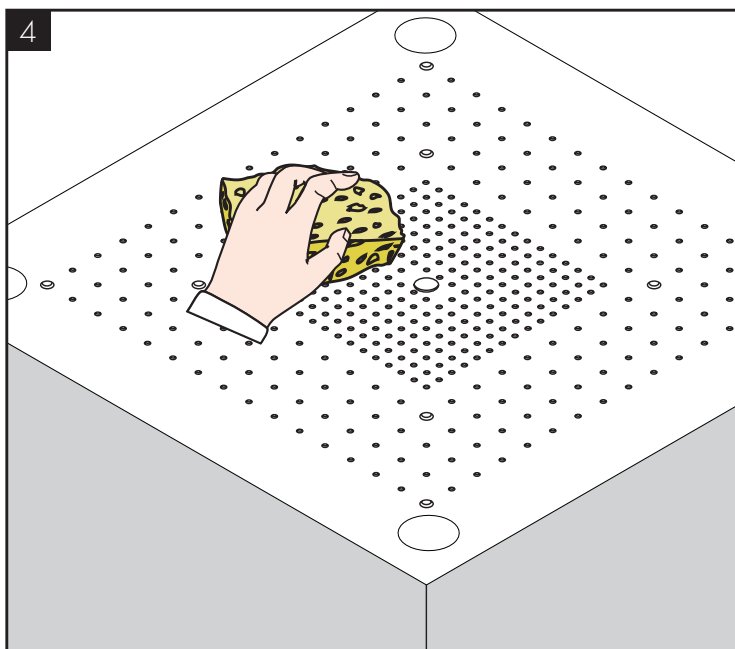
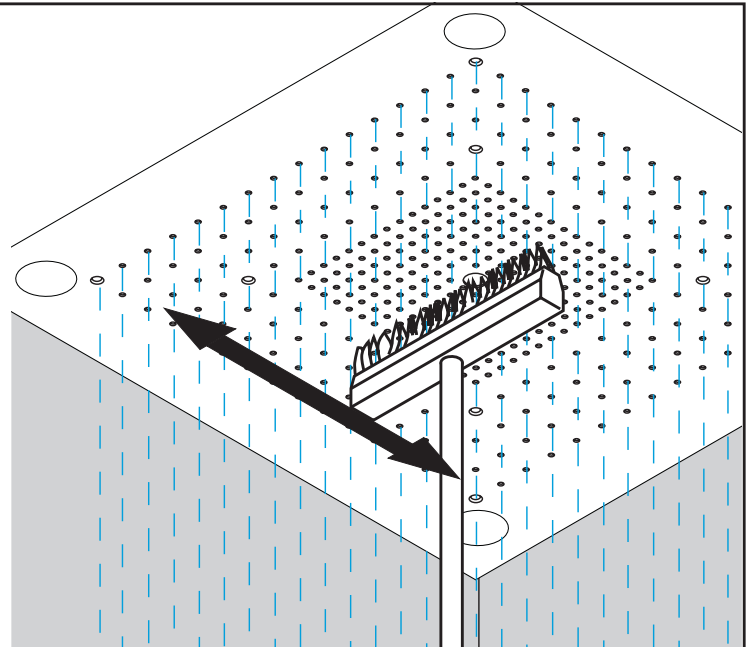
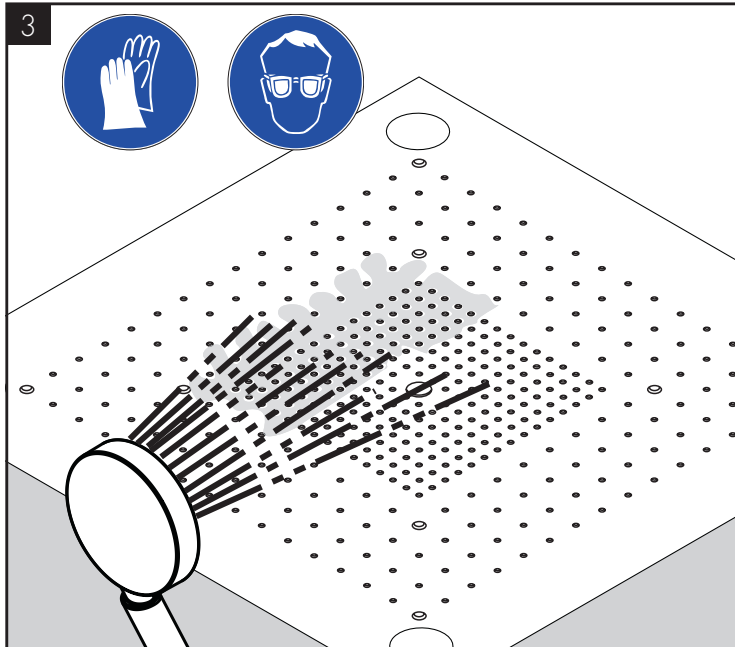
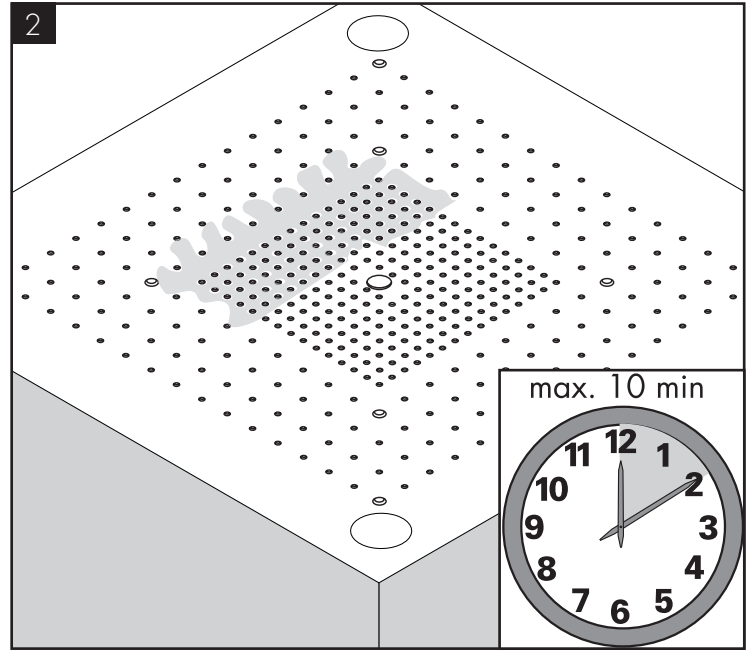
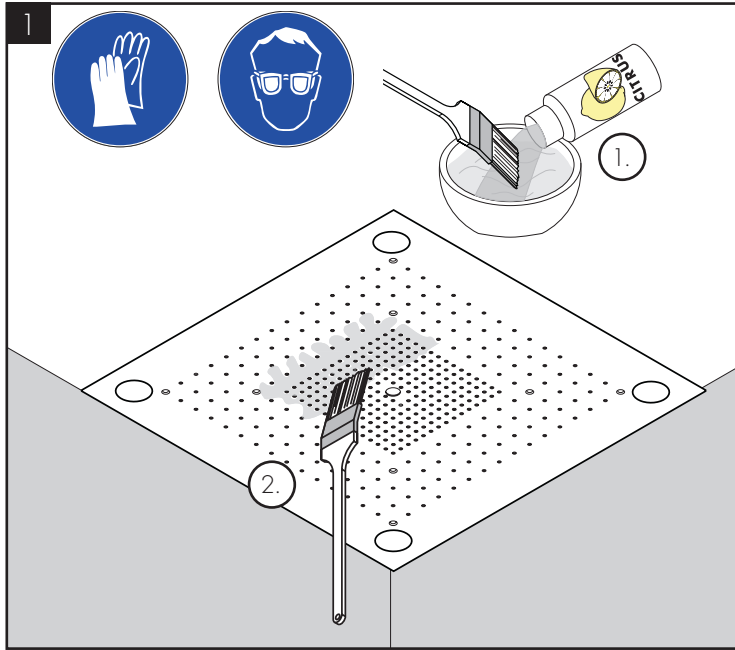

AXOR

Axor / Hansgrohe SE
Austraße 5-9
77761 Schiltach
Deutschland

info@axor-design.com
axor-design.com

01/2025
9.04656.06